



Hamox ID:  
10244, Rev. 011, User manual (Cross)

# User Manual



Caress

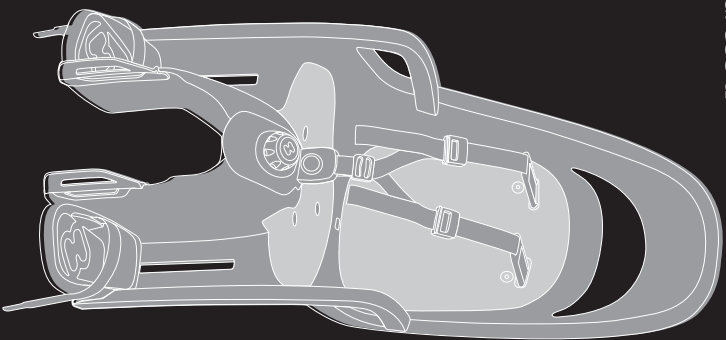

**Hamox AS**  
Visiting address:  
Våleren 159  
N-599 Høvs  
Norway  
Tel.: +47 69 23 38 38  
emil: customer@hamox.no  
www.hamox.com



## EN Important!

<b>FR</b> Important!	<b>PL</b> Ważne!
<b>DE</b> Wichtig!	<b>PT</b> Importante!
<b>NO</b> Viktegi!	<b>RO</b> Importantă!
<b>CZ</b> Důležité!	<b>RU</b> важно!
<b>DA</b> Vigtigt!	<b>SE</b> Viktigt!
<b>ES</b> ¡Importante!	<b>SK</b> Dôležitá!
<b>FI</b> Tärkeä!	<b>BG</b> Важно!
<b>HU</b> Fontos!	<b>TR</b> Önemli!
<b>IT</b> IMPORTANTE!	<b>UA</b> Важливо!
<b>NL</b> BELANGRIJK!	<b>LT</b> Svarbu!

### BIKE FRAME TUBE

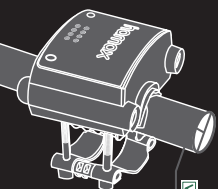

**OK!**  
Ø = 28 - 40mm

**NOT OK!**  
 **NOT OK!**  
**CARBON FIBER**

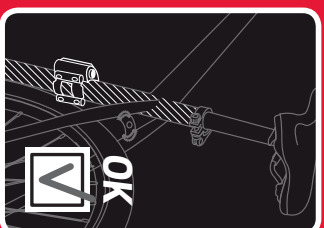
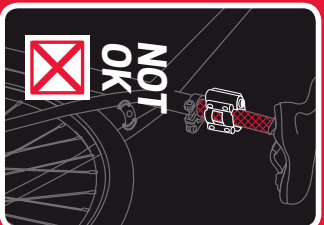

## EN User Manual

Congratulations on purchasing the Hamox bicycle child seat. You now have a comfortable and safe child seat that can be adjusted to fit your child's size/height.

Please read the instructions carefully before assembling or using the child seat.

**Keep these instructions in a safe place as they will be useful if you later buy extra equipment for your child seat.**

### INSTALLATION

- Can be mounted on bicycles with frame tube diameters from 28-40mm.
- Cannot be mounted on bicycles with oval or square down tubes.
- Cannot be mounted where the luggage carrier is attached.
- (Note that the luggage carrier can be removed before fitting the child seat.)
- Cannot be mounted on cycles fitted with shock absorbers.
- Can be fitted to bikes with and without a rear rack. For bikes with a rear rack, the child seat will fit, we recommend to seek information from the bicycle's supplier.
- The seat must only be mounted on a bicycle which is suitable for this kind of load. Please refer to the bicycle's supplier for detailed advice.
- Make sure the seat is correctly fitted and tightened and check them at regular intervals.
- The child seat is fitted on the frame tube of the bike with the bracket (E). The seat must be tightened and brought to fit with the seat tube and seat post (F) from sliding. Make sure the seat is fixed to the bike with the bike with the bracket (E).
- The seat must be tightened and brought to fit with the seat tube and seat post (F) from sliding. Make sure the seat is fixed to the bike with the bike with the bracket (E).
- For optimal comfort and safety of the child, ensure that the seat does not slide forwards, so that the child does not end up sitting on the seat.
- The seat must be tightened and brought to fit with the seat tube and seat post (F) from sliding. Make sure the seat is fixed to the bike with the bike with the bracket (E).
- Check that all parts of the bike function correctly with the bicycle seat mounted.

### USE

- Use only a child on the bicycle, the rider must normally be over 16 years. Check your national laws and regulations.
- The child seat is approved for children from about 9 months to 6 years or maximum 22kg weight. Ensure the gear checks from time to time to ensure the maximum weight of the seat is not exceeded.
- Do not carry a child that is not up to size specified in the seat, please note the minimum age of the child. Only carry a child that is able to sit unaided for a longer period of time, or check the seat's weight and height specifications.
- Ensure that it is not possible for any part of the child's body or clothing to come into contact with any moving part of the seat or cycle and to check on the child grows due to the danger of formation of feet in the wheel area.
- The child seat provides good side and rear protection. However, you are recommended to buy and fit a closed wheel guard/don't guard. You can buy this at your bicycle dealer.

### WARNINGS

- Warning! Do not get child seat in a luggage or pannier bag, the child could fall lead to the total load exceeding 22kg. We recommend that extra luggage is attached at the front of the bicycle.
- Warning! Do not modify the child seat. This will compromise the seat's safety and the manufacturer's warranty.
- Warning! Be aware that the load of a child in the child seat may alter the bicycle's stability and handling characteristics, particularly when steering and riding with high speed with a child in the seat, use the seat with care.
- Warning! Do not use the seat if any parts are broken.
- Cover only exposed rear saddle spring.

### MAINTENANCE

- When doing this seat, use only like-worn soap/water.
- If the child seat is involved in an accident or is damaged, contact your dealer to check that it can still be used. Damage parameters can be seen in the manual.
- Do not use the seat if you are not sure how to fit the new parts.
- Tip! With an extra bracket, you can easily move one seat between two bicycles.

**W!** **With you and your child from any enjoyable bicycle trips with your Hamox child seat!**  
Best regards from us at Hamox.

# CARESS

## EN

1. Main seat
2. Restraint system
3. Sliding backrest
4. Belt lock
5. Foot rests
6. Carrier bow
7. Fastening bracket complete
- a) Bracket
- b) Metal strips
- c) Fastening screws
- d) Safety indicator
- e) Locking pin
- f) Key
8. Eccentric shaft
9. Reclining knob
10. Footguard
11. Shop display strap

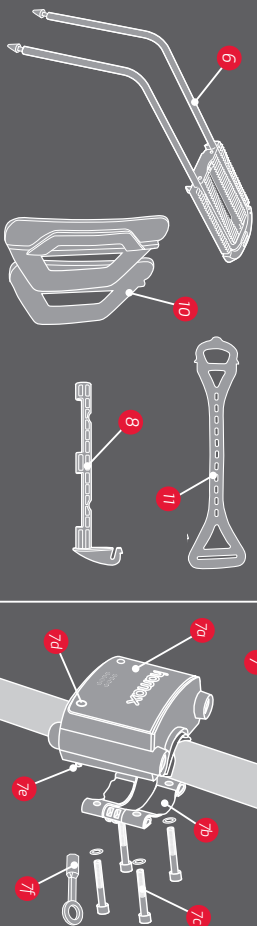
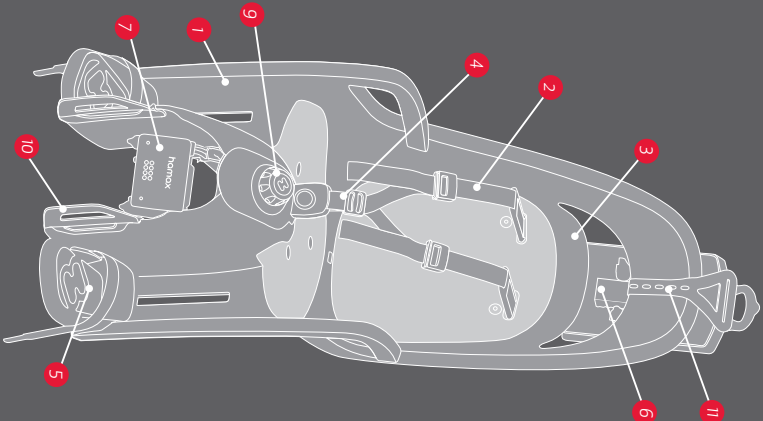

## FR

1. Siège principal
2. Système de harnais
3. Dossier réglable
4. Verrouillage de la ceinture
5. Supports de pieds
6. Arc porteur
7. Etrier de fixation complet
- a) Etrier
- b) Lames métalliques
- c) Vis de fixation
- d) Indicateur de sécurité
- e) Goupille de verrouillage
- f) Clef
8. Tige excentrique
9. Bouton de réglage
10. Protection du pied
11. Bande pour exposition en magasin

## DE

1. Sitz
2. Sicherheitsystem
3. Verschiebbare Rückenlehne
4. Gurtschluss
5. Fußstützen
6. Trägerbogen
7. Komplette Befestigungskammer
- a) Befestigungskammer
- b) Metallstreifen
- c) Befestigungsschrauben
- d) Sperranzzeige
- e) Sperre
- f) Schlüssel
8. Exzentrische Achse
9. Knopf für Zurückklappen
10. Radkantschutz
11. Ausstellungsband

## NO

1. Hvusetet
2. Sikkerhetssele
3. Justerbar rygstøtte
4. Belteklås
5. Fotstøtter
6. Bærebøgen
7. Komplette festeingskammer
- a) Bærestøtte
- b) Metallbånd
- c) Festeingskruter
- d) Låseindikator
- e) Låsepinne
- f) Låse nøkkel
8. Låsepinne
9. Justeringsnøtt for soveposisjon
10. Ekstra ekebeskyttelse
11. Butikkutstillingsstropp

## CZ

1. Sedátko
2. Zadržný systém
3. Posuvné operadlo
4. Bezpečnostní gáňka
5. Podpory nohou
6. Pásek pro upevnění
7. Kompletní upevňovací thmen
- a) thmen
- b) kovové pásky
- c) upevňovací šrouby
- d) šroubovátko
- e) uzávěrací páčinka
- f) klíč
8. Excentrický hřídel
9. Knoflík sklopení
10. Ochrana nohou
11. Reklamní páska

## DK

1. Sæde
2. Fastsædningsystem
3. Justereligt ryglæn
4. Sikkerhedsbælte
5. Fodstøtter
6. Bærebue
7. Komplet monteringsbeslag
- a) Beslag
- b) Metalbånd
- c) Festeingskruter
- d) Sikkerhedsviser
- e) Låsebolt
- f) Nøgle
8. Ekscentrisk aksel
9. Knop til nedklapning
10. Fodbeskyttelse
11. Butiksudstillingsstropp

## ES

1. Asiento principal
2. Sistema de retención
3. Respaldo regulable
4. Cierre del cinturón
5. Reposapiés
6. Horquilla sustentadora
7. Soporte de sujeción completo
- a) Soporte de sujeción
- b) Tiras metálicas
- c) Tornillos de fijación
- d) Indicador de seguridad
- e) Pasador de cierre
- f) Llave
8. Eje excéntrico
9. Mando de reclinação
10. Protección para los pies
11. Correa de presentación en tienda

## FI

1. Istuin
2. Turvakimitytyjärjestelmä
3. Lukuva säätävä
4. Vyön lukkosolki
5. Jalatuet
6. Kantavälikke kokonaisuus
- a) pitike
- b) Metalliluskat
- c) kiinnityruuvit
- d) Turvamerkintä
- e) Lukkostaappi
- f) Avain
8. Eksentriskeakseli
9. Kallistuspöytä
10. Jalansuoja
11. Kaistosuoja

## HU

1. Gyermekülés
2. Biztonsági öv
3. Csúsztatható háttámasz
4. Övzárító
5. Lábtámasz
6. Tásca
7. Tásca rögzítőkonzol
- a) Konzol
- b) Fémlemez
- c) Rögzítőcsavarok
- d) Rögzítőkulcs
- e) Lékzáró
- f) Kulcs
8. Excentrikus tengely
9. Dőlésállító gomb
10. Lábtámasz
11. Bőrí demutatópánt

**IT**

1. Seggiolino principale
2. Cinture di sicurezza
3. Schienale scorrevole
4. Fibbia
5. Poggiapiedi
6. Staffa di sostegno
7. Attacco completo
  - a) Attacco
  - b) Fascette metalliche
  - c) Viti di fissaggio
  - d) Indicatore di sicurezza
  - e) Perno di fermo
  - f) Chiave
8. Assale eccentrico
9. Manopola di reclinazione
10. Protezione per piedi
11. Fascia di esposizione vendita

**NL**

1. Hoofdzitje
2. Harnassysteem
3. Verschuifbare rugleuning
4. Riemsluiting
5. Voetsteunen
6. Draagboog
7. Beugelvergrendeling compleet
  - a) Beugel
  - b) Metalen strips
  - c) Bevestigingsschroeven
  - d) Veiligheidsindicatie
  - e) Vergrendelingspin
  - f) Sleutel
8. Excentrische stang
9. Kantelknop
10. Voetsteun
11. Riem voor winkeldisplay

**PL**

1. Siedzisko
2. System zabezpieczający
3. Oparcie przesuwane
4. Klamra pasów bezpieczeństwa
5. Podpórki na stopy
6. Pałak mocujący
7. Uchwyt mocujący
  - a) Klamra
  - b) Tylna płyta uchwytu mocującego
  - c) Śruby mocujące
  - d) Wskaźnik blokady
  - e) Bolec blokujący
  - f) Kluczyk
8. Wałek mimośrodowy
9. Pokrętło do ustawiania fotelika w pozycji leżącej
10. Osłona stóp
11. Uchwyt sklepowy

**PT**

1. Assento principal
2. Sistema de aperto
3. Encosto deslizante
4. Fivela do cinto
5. Descanso de pés
6. Arco de transporte
7. Componente de fixação completo
  - a) Suporte
  - b) Tiras de metal
  - c) Parafusos para fixar
  - d) Indicador de segurança
  - e) Pino de bloqueio
  - f) Chave
8. Eixo excêntrico
9. Botão de reclinção
10. Proteção de pés
11. Fita da exposição na loja

**RO**

1. Scaun principal
2. Sistem de fixare
3. Spătar glisant
4. Dispozitiv de blocare centură
5. Suport pentru picioare
6. Bară de sprijin
7. Suport de fixare complet
  - a) Suport
  - b) Benzi metalice
  - c) Șuruburi de fixare
  - d) Indicator de siguranță
  - e) Știft de blocare
  - f) Cheie
8. Bară cu excentric
9. Buton de rabatare
10. Protecție pentru picioare
11. Centură de prezentare

**RU**

1. Сиденье
2. Система фиксации
3. Подвижная спинка
4. Фиксатор ремня
5. Упоры для ног
6. Дуга багажника
7. Крепежная скоба в комплекте
  - a.) Скоба
  - b) Металлические подкладки
  - c) Крепежные винты
  - d) Индикатор безопасности
  - e) Стопорный штифт
  - f) Ключ
8. Вал эксцентрика
9. Ручка наклона
10. Защитный щиток для ног
11. Лента для подвешивания в магазине

**SE**

1. Huvudsäte
2. Fastspänningssystem
3. Glidande ryggstöd
4. Bältesläs
5. Fotstöd
6. Båge
7. Komplet fäste
  - a) Fäste
  - b) Metallsektioner
  - c) Fästskruvar
  - d) Säkerhetsindikator
  - e) Låssprint
  - f) Nyckel
8. Excenteraxel
9. Lutningsvred
10. Fotskydd
11. Rem för butiksvisning

**SK**

1. Hlavné sedadlo
2. Obmedzovací systém
3. Posuvná opierka chrbta
4. Zámka pásu
5. Opierky na nohy
6. Oblúk nosiča
7. Kompletná upínacia konzola
  - a) konzola
  - b) kovové pásy
  - c) upevňovacie skrutky
  - d) bezpečnostná kontrolka
  - e) blokovací kolík
  - f) drážka
8. Odstredivý hriadel'
9. Sklápací gombík
10. Ochrana nôh
11. Uchopovací pásik

**BG**

1. Основна седалка
2. Осигурителна система
3. Плъзгаща облегалка
4. Ключалка на колана
5. Стъпки за краката
6. Носеща дъга
7. Закрепваща скоба комплект
  - a) Скоба
  - b) Метални ленти
  - c) Закрепващи винтове
  - d) Индикатор за безопасност
  - e) Фиксиращ щифт
  - f) Ключ
8. Ексцентричен вал
9. Копче за фиксиране
10. Предпазител за краката
11. Етикет за магазина

**TR**

1. Ana sele
2. Çocuk emniyet kemeri sistemi
3. Kayar arkalık
4. Kemer kilidi
5. Ayak dayama yeri
6. Taşıyıcı yay
7. Komple sabitleme kelepçesi
  - a) Kelepçe
  - b) Metal şeritler
  - c) Sabitleme vidaları
  - d) Güvenlik indikatörü
  - e) Kilit pimi
  - f) Anahtar
8. Eksantrik mili
9. Yaslama butonu
10. Ayak koruması
11. Mağaza gösterim kayışı

**UA**

1. Крісло
2. Система фіксації
3. Рухома спинка
4. Фіксатор ременя
5. Опора для ніг
6. Дуга багажника
7. Кріпильна скоба в комплекті
  - a) Скоба
  - b) Металеві підкладки
  - c) Кріпильні гвинти
  - d) Індикатор безпеки
  - e) Стопорний штифт
  - f) Ключ
8. Вал ексцентрика
9. Ручка нахилу
10. Захисний щиток для ніг
11. Стрічка для підвішування в магазині

**LT**

1. Kėdutė
2. Saugos diržai
3. Kėlnojamas nugaros atlošas
4. Diržų sagtis
5. Kojų laikikliai
6. Laikymo strypas
7. Kėdutes laikiklio komplektas
  - a) Laikiklis
  - b) Metalinės plokštelės
  - c) Varžtai
  - d) Saugumo indikatoriai
  - e) Užraktas
  - f) Raktas
8. Fiksacinis strypas
9. Atlošimo rankena
10. Kojų apsauga
11. Demonstravimo pakaba

## FR Manuel de l'utilisateur

Félicitations pour votre achat du siège de bicyclette pour enfants. Vous disposez désormais d'un siège pour enfants confortable et de haute sécurité, que vous pouvez adapter à la taille de votre enfant à la mesure qu'il grandit.

Veillez lire attentivement les présentes instructions avant le montage ou l'utilisation du siège pour enfants.

**Rangez soigneusement ces instructions ; elles vous seront utiles si vous souhaitez acheter des équipements supplémentaires pour votre siège pour enfants.**

### INSTALLATION

- Peut être monté sur des bicyclettes d'un diamètre de tuyau de cadre de 28 à 40 mm.
- Ne peut pas être monté sur des bicyclettes avec des tuyaux verticaux ovales ou rectangulaires.
- Ne peut pas être monté si le porte-bagages est plus large que 160 mm. (Remarque que le porte-bagages peut être retiré avant d'installer le siège pour enfants.)
- Ne peut pas être monté sur des bicyclettes avec amortisseurs.
- Peut être monté sur des bicyclettes avec ou sans porte-bagages. Si vous avez des doutes à propos de la possibilité de montage du siège, nous recommandons de vous informer auprès du fournisseur de votre bicyclette.
- Le siège ne peut être monté que sur des bicyclettes pouvant supporter ce type de charge. Veuillez consulter le fournisseur de votre bicyclette pour des informations détaillées à ce sujet.
- Assurez-vous que les vis de l'étrier sont bien serrées et vérifiez le serrage à des intervalles réguliers.
- Le siège pour enfants est monté sur le tuyau de cadre de la bicyclette à l'aide de l'étrier (7). Voir figure F. Les vis doivent être suffisamment serrées pour maintenir en fermement en place le siège et l'empêcher de glisser. Prenez l'habitude de vérifier cela avant de chaque randonnée en vélo.
- Pour assurer un maximum de confort et de sécurité pour l'enfant, assurez-vous que l'enfant ne soit pas incliné vers l'avant et qu'il ne puisse glisser hors du siège. Hamax recommande que le dossier soit légèrement incliné vers l'arrière.
- Vérifiez que tous les composants de la bicyclette fonctionnent correctement lorsque le siège y est monté.

### UTILISATION

- Pour transporter un enfant dans un siège sur une bicyclette, le cycliste doit avoir 16 ans au minimum. Consultez vos lois et règlements locaux. Le siège pour enfants est approuvé pour des enfants à partir de 9 mois à 6 ans, ou 22 kg de poids au maximum. Assurez-vous régulièrement que la taille et le poids de l'enfant ne dépassent pas la capacité maximale du siège.

- Ne transportez jamais des enfants trop jeunes pour qu'ils ne puissent rester assis dans le siège sans assistance en raison de leur âge. Ne transportez que des enfants pouvant rester assis correctement sans assistance pendant des périodes prolongées ou au moins pendant toute la durée prévue de la randonnée..

- Assurez-vous qu'il ne soit pas possible qu'un membre du corps de l'enfant ou de ses vêtements ou du siège ne puisse s'emmeler dans un composant en mouvement de la bicyclette. Revérifiez cela régulièrement à la mesure de la croissance de l'enfant et en raison du danger que représentent les roues par rapport aux pieds et les ressorts de la selle par rapport aux doigts de l'enfant. Le siège pour enfants comporte une bonne protection latérale pour les pieds. Cependant, nous recommandons d'acheter et d'installer un garde roues/chaîne fermé. Vous pouvez acheter ces composants chez votre fournisseur.

- Vérifiez qu'il n'y ait pas d'objets pointus, tels que des câbles éraflés, sur la bicyclette pouvant blesser votre enfant.

- Assurez-vous que le système de harnais n'est pas desserré et qu'il ne peut s'emmeler dans des composants en mouvement ; particulièrement les roues et même lorsque vous circulez sans qu'il n'y ait un enfant dans le siège..

- Utilisez toujours le système de ceintures/harnais, pour vous assurer que l'enfant ne pourra sortir du siège.

- Un enfant assis dans le siège devrait être habillé plus chaudement que le cycliste même.

- Veuillez toujours protéger votre enfant des intempéries à l'aide de vêtements imperméables appropriés.

- Rappelez-vous de mettre un casque-vélo à l'enfant avant de démarrer.

- Rappelez-vous que le siège pour enfants peut devenir très chaud s'il est au soleil ; vérifiez donc toujours la température du siège avant d'y installer l'enfant.

- Lorsque vous allez transporter la bicyclette en voiture (à l'extérieur de la voiture), retirez le siège.. Les turbulences de l'air pourraient desserrer sa fixation sur le vélo et donc entraîner des accidents.

### AVERTISSEMENTS

- Avertissement : N'attachez pas de bagages ou d'équipements supplémentaires au siège pour enfants, puisque cela pourrait faire augmenter le poids au-delà des 22 kg autorisés. Nous recommandons d'attacher les bagages supplémentaires à l'avant de la bicyclette.

- Avertissement : Ne modifiez jamais le siège pour enfants. Cela annulerait immédiatement les garanties et la responsabilité du fabricant pour son produit.

- Avertissement : Souvenez-vous que le poids de l'enfant dans le siège pour enfants peut influencer la stabilité et le comportement de la bicyclette, particulièrement en ce qui concerne la direction et le freinage.

- Avertissement : Ne laissez jamais votre enfant seul dans le siège pour enfants.

- Avertissement : N'utilisez pas le siège si des composants sont endommagés.
- Recouvrez les éventuels ressorts de selle exposés.

#### **MAINTENANCE**

- Pour nettoyer le siège, n'utilisez que de l'eau savonneuse tiède.
- Si le siège pour enfants a souffert un accident ou des dommages, contactez votre fournisseur pour qu'il vérifie si le siège peut encore être utilisé. Les composants endommagés doivent toujours être remplacés. Contactez votre distributeur si

vous n'êtes pas certain comment monter les nouveaux composants.  
Astuce ! Si vous disposez d'un étrier supplémentaire, vous pourrez facilement changer le siège d'une bicyclette à une autre.

**Nous vous souhaitons, à votre enfant et à vous, de belles randonnées en vélo avec votre siège Hamax pour enfants !**

Meilleures salutations de votre équipe Hamax.

## **DE** Gebrauchsanleitung

Herzlichen Glückwunsch zum Kauf eines Hamax-Fahrradkindersitzes. Sie verfügen jetzt über einen komfortablen und sicheren Fahrradkindersitz, der mit Ihrem Kind „mitwächst“.

Bitte lesen Sie die Anweisungen sorgfältig durch, bevor Sie den Fahrradkindersitz montieren oder verwenden.

Bewahren Sie diese Anweisungen an einem sicheren Ort auf. Sie werden sie später brauchen, wenn Sie zusätzliche Teile für Ihren Fahrradkindersitz kaufen.

#### **INSTALLATION**

- kann an Fahrrädern mit einem Rahmendurchmesser von 28 bis 40 mm angebaut werden;
- kann nicht an Fahrrädern mit ovalem oder rechteckigem Rahmenquerschnitt angebaut werden;
- kann nicht angebaut werden, wenn der Gepäckträger breiter als 160 mm ist; (Beachten Sie, dass der Gepäckträger vor dem Anbau des Fahrradkindersitzes abgebaut werden kann.)
- kann nicht an Fahrrädern mit Stoßdämpfern angebaut werden;
- kann an Fahrrädern mit und ohne Gepäckträger angebaut werden.
- Der Sitz darf nur an einem Fahrrad angebracht werden, das für den Anbau solcher zusätzlichen Lasten geeignet ist. Holen sie diesbezüglich den Rat des Fahrradhändlers oder -lieferanten ein.
- Kontrollieren Sie die Schrauben der Halterung in regelmäßigen Abständen auf festen Sitz.
- Der Fahrradkindersitz wird mit der Halterung (7) am Rahmenrohr des Fahrrads angebaut. Siehe Bild F. Die Schrauben müssen so weit festgezogen werden, dass der Sitz sicher sitzt und nicht rutscht. Gewöhnen Sie sich an, diese Prüfung vor jeder Fahrt mit dem Fahrrad zu wiederholen.
- Im Interesse der Sicherheit und eines optimalen Komforts für das Kind darf der Sitz nicht nach vorn geneigt sein, damit das Kind nicht herausrutschen kann. Hamax empfiehlt, die Rückstütze etwas nach hinten zu neigen.
- Prüfen Sie alle Teile des Fahrrads auf korrekte Funktion mit angebautem Fahrradkindersitz.

#### **ANWENDEN**

- Wenn Sie ein Kind auf dem Fahrrad mitnehmen, müssen Sie normalerweise älter

als 16 Jahre sein. Richten Sie sich nach den gesetzlichen Bestimmungen und Vorschriften in Ihrem Land.

- Der Kindersitz ist für Kinder von 9 Monaten bis 6 Jahre mit einem Höchstgewicht von 22 kg zugelassen. Prüfen Sie zu gegebener Zeit Gewicht und Größe Ihres Kindes, damit die maximale Traglast des Fahrradkindersitzes nicht überschritten wird.
- Nehmen Sie kein Kind mit, dass so klein ist, dass es nicht sicher in dem Sitz sitzen kann, weil es zu klein und zu leicht ist. Nehmen Sie nur ein Kind mit dem Fahrradkindersitz mit, dass darin längere Zeit ohne Hilfe sitzen kann, mindestens so lange, wie Ihr Fahrradausflug dauern soll.
- Kontrollieren Sie, dass das Kind weder mit Körperteilen noch mit Kleidung Kontakt mit beweglichen Teilen des Fahrradkindersitzes oder des Fahrrads hat; prüfen Sie dies erneut, wenn Ihr Kind älter wird, da die Gefahr besteht, dass es seinen Fuß im Rad oder in den Sattelfedern und im Bremsmechanismus einklemmt. Der Fahrradkindersitz gewährleistet einen guten Seiten- und Fußschutz. Sie sollten jedoch einen geschlossen Radschutz und Kettenschutz erwerben und anbauen. Sie können diese Teile bei Ihrem Fahrradhändler erwerben.
- Kontrollieren Sie, dass an dem Fahrrad keine scharfen Gegenstände, beispielsweise lose Drähte, vorhanden sind, die dem Kind Schaden könnten.
- Achten Sie darauf, dass das Rückhaltesystem nicht locker ist und sich nicht in beweglichen Teilen, beispielsweise in den Rädern, verfangen kann - auch dann nicht, wenn das Fahrrad ohne Kind auf dem Fahrradkindersitz benutzt wird.
- Benutzen Sie immer den Sicherheitsgurt und das Rückhaltesystem, damit das Kind fest im Sitz sitzt.
- Ein Kind auf dem Fahrradkindersitz sollte wärmer angezogen sein als der Fahrer des Fahrrads.
- Das Kind sollte vor Regen mit Regenkleidung geschützt werden.
- Vergessen Sie nicht dem Kind den Fahrradhelm anzulegen, bevor Sie Ihren Fahrradausflug beginnen.
- Denken Sie daran, dass der Fahrradkindersitz sich im Sonnenschein stark aufheizen kann und prüfen Sie Temperatur, bevor Sie das Kind in den Fahrradkindersitz setzen.
- Den Kindersitz vom Fahrrad zu nehmen, wenn das Fahrrad außen auf einem

Kraftfahrzeug transportiert wird. Luftturbulenzen könnten den Sitz oder seine Befestigung am Fahrrad lösen und zu einem Unfall führen.

#### **WARNHINWEISE**

- Warnung: Befestigen Sie keine zusätzlichen Geräte oder zusätzliches Gepäck an dem Fahrradkindersitz, da dadurch das zulässige Gesamtgewicht von 22 kg überschritten werden kann. Zusätzliches Gepäck sollten Sie am Vorderrad des Fahrrads anbringen.
- Warnung: Verändern Sie den Fahrradkindersitz nicht. Dadurch erlöschen automatisch die Garantie sowie die Produkthaftung des Herstellers.
- Warnung: Beachten Sie, dass das Gewicht des Kindes auf dem Fahrradkindersitz die Stabilität und Handhabung des Fahrrads insbesondere beim Lenken und Bremsen verschlechtern kann.
- Warnung: Stellen Sie das Fahrrad mit dem im Fahrradkindersitz sitzenden Kind niemals unbeaufsichtigt ab.
- Warnung: Benutzen Sie den

Fahrradkindersitz nicht, wenn Teile gebrochen sind.

#### **WARTUNG**

- Verwenden Sie zur Reinigung des Fahrradkindersitzes nur lauwarmes Seifenwasser.
- Wenn der Fahrradkindersitz in einen Unfall verwickelt oder dabei beschädigt wurde, lassen Sie ihn beim Händler auf Verwendungsfähigkeit prüfen. Beschädigte Teile müssen immer ersetzt werden. Wenden Sie sich an Ihren Händler, wenn Sie nicht sicher sind, wie die neuen Teile montiert werden müssen.
- Offenen Sattelfedern abdecken.

*Tipp!* Mit einer zusätzlichen Halterung können Sie einen Fahrradkindersitz bequem für zwei Fahrräder benutzen.

**Wir wünschen Ihnen und Ihrem Kind viel Spaß bei Fahrradausflügen mit Ihrem Hamax-Kindersitz!**

Mit freundlichen Grüßen von Hamax

## **NO Monterings- og bruksanvisning**

Gratulerer med kjøpet av barnesetet fra Hamax til sykkelen din. Du har nå et komfortabelt og sikkert barnesete som kan justeres etter barnet etter hvert som han/hun vokser.

Les instruksjonene nøye før du setter sammen eller tar i bruk barnesetet.

**Ta vare på disse instruksjonene på et sikkert sted da de vil være nyttige hvis du senere kjøper ekstrautstyr til barnesetet.**

#### **INSTALLERING**

- Kan monteres på sykler med en rammestørrelse fra 28 - 40 mm.
  - Kan ikke monteres på sykler som har ovale eller firkantede rør.
  - Kan ikke monteres der bagasjebrettet er bredere enn 160 mm. (Merk at bagasjebrettet kan fjernes før barnesetet monteres.)
  - Kan ikke monteres på sykler som er utstyrt med støtdempere.
  - Kan monteres på sykkelen både med og uten bagasjebrett.
- Hvis du ikke er sikker på om setet vil passe, anbefaler vi at du ber om informasjon fra leverandøren av sykkelen.
- Setet må kun monteres på en sykkel som tåler denne type belastning. Spør din sykkelleverandør for detaljert informasjon.
  - Sørg for at skruene på braketten er godt strammet til, og kontroller de med jevne mellomrom.
  - Barnesetet festes på rammen til sykkelen med braketten (7). Se bilde F. Skruene må være strammet nok til at de fester setet godt, og ikke kan skli. Lag deg en regel om at dette må sjekkes før du drar ut på sykkeltur.
  - For optimal komfort og sikkerhet for barnet må du sikre at setet ikke heller framover, slik at barnet ikke kan skli ut av det.

Hamax anbefaler at ryggstøtten bør helle litt bakover.

- Kontroller at alle deler på sykkelen fungerer som de skal selv med barnesetet montert.

#### **BRUK**

- For at det skal kunne tas med et barn på sykkelen, må den som skal sykle normalt være over 16 år. Kontroller med nasjonale lover og regler.
- Barnesetet er godkjent for barn fra rundt 9 måneder til 6 år, eller med maks vekt på 22 kg. Sørg for at du med jevne mellomrom kontrollerer barnets vekt og størrelse, og ikke overskrider setets maksimale kapasitet.
- Ikke sett et barn som er for lite til å sitte sikkert i barnesetet i henhold til minimumsalderen på barnet. Bare ta med barn som kan sitte på egen hånd i en lengre periode, i hvert fall så lenge sykkelturen skal vare.
- Forsikre deg om at det ikke er mulig at noen del av barnets kropp eller bekledning kan komme i kontakt med de bevegelige delene på setet eller sykkelen, og kontroller dette fortløpende etter hvert som barnet vokser da det er fare for at barnets føtter kan bli fanget av hjulet og at fingre kan settes seg fast i bremsemekanismen og fjæren til sykkelsetet. Barnesetet gir en god side- og fotbeskyttelse. Men det anbefales at du går til anskaffelse av et hjuldeksel/kjededeksel. Dette kan du kjøpe hos din lokale sykkelforhandler.
- Kontroller at det ikke finnes noen skarpe objekter, slik som ødelagte kabler som kan skade barnet.
- Kontroller at festesystemet ikke er løst, eller at det kan bli fanget av noen av de bevegelige delene på sykkelen, spesielt hjulene, også når sykkelen benyttes uten barn i setet.

- **Brok alltid sikkerhetsbeltet/ festesystemet, slik kan du være sikker på at barnet sitter fast i setet.**
- **Et barn som sitter i et barnesete må være varmere kledd enn den som sykler.**
- **Barnet burde være beskyttet mot regn/dårlig vær med passende klær.**
- **Husk å sette hjelmen på barnet før du starter sykkelturen.**
- **Husk at barnesetet kan bli svært varmt når det står ute i solen, så kontroller barnesetet før du setter barnet i setet.**
- **Når du skal transportere sykkelen ved hjelp av en bil (på utsiden av bilen), må du fjerne setet. Turbulensen kan skade setet eller løsne det fra sykkelen. Dette kan føre til en ulykke.**

#### ADVARSLER

- **Advarsel: Du må ikke fest ekstra bagasje eller utstyr til barnesetet da dette kan føre til at den totale lasten på setet overstiger 22 kg. Vi anbefaler at ekstra bagasje monteres foran på sykkelen**
- **Advarsel: Ikke gjør endringer på barnesetet. Dette vil automatisk gjøre garantien ugyldig og produsentens ansvar vil utløpe.**
- **Advarsel: Vær oppmerksom på at det**

å sette et barn i barnesetet kan påvirke sykkelenes stabilitet og håndteringskarakteristikk. Spesielt når du styrer og bremser.

- **Advarsel: La aldri sykkelen stå parkert med et barn i setet uten at noen passerer på barnet.**
- **Advarsel: Ikke bruk setet hvis noen av delene er skadet.**
- **Dekk til eventuelle eksponerte bakfjærer.**

#### VEDLIKEHOLD

- **Når du rengjør setet må du bare bruke lunkent såpevann.**
- **Hvis barnesetet er involvert i en ulykke eller skades, må du ta kontakt med forhandleren slik at de kan kontrollere om barnesetet fortsatt kan benyttes. Skadde deler må alltid byttes. Ta kontakt med forhandleren din hvis du ikke er sikker på hvordan du monterer de nye delene.**

*Tips! Med en ekstra brakett kan du enkelt flytte ett sete mellom to sykler.*

**Vi håper du og barnet får mange herlige sykkelturer sammen med barnesetet fra Hamax!**

Vennlig hilsen oss på Hamax.

## CZ Návod k použití

Blahopřejeme ke koupi dětské cyklosedačky Hamax. Pořídili jste si pohodlnou a bezpečnou dětskou sedačku, kterou lze upravovat podle toho, jak vaše dítě roste.

Nežli začnete sedačku montovat nebo používat, přečtěte si prosím pečlivě pokyny.

**Uchovejte tento návod k použití na bezpečném místě, protože vám bude užitečný, dokoupíte-li si později další vybavení sedačky.**

#### INSTALACE

- Lze montovat na jízdní kola s průměrem rámové trubky 28-40 mm.
- Nelze montovat na jízdní kola s oválnou nebo čtyřhrannou rámovou trubkou.
- Nelze namontovat, kde je nosič zavazadel širší než 160 mm. (Všimněte si, že nosič zavazadel lze před montáží dětské sedačky odebrat.)
- Nelze montovat na kola vybavená tlumiči nárazů.
- Lze montovat na kola s nosičem zavazadel i bez něj.
- V případě pochybností, zda půjde sedačku dobře nasadit, doporučujeme obrátit se na dodavatele jízdního kola.
- Sedačka se musí montovat pouze na jízdní kolo, které je pro tento druh zatížení vhodné. O podrobnou radu požádejte prodejce jízdního kola.
- Ujistěte se, zda jsou šrouby třmene dobře utažené, a v pravidelných intervalech je kontrolyjte.
- Dětská cyklosedačka se k rámové trubce kola připevňuje pomocí třmene

(7). Viz obrázek F. Šrouby musejí být utaženy dostatečně silně, aby držely sedačku bezpečně a zabránily jí ve sklouznutí.

Kontrola utažení šroubů před jízdou na kole by se pro vás měla stát pravidlem.

- Pro optimální pohodlí a bezpečnost dítěte zajistěte, aby se sedačka nesvažovala dopředu, aby dítě nemělo tendenci z ní vyklouznout.

Hamax doporučuje, aby bylo opěradlo mírně nakloněno dozadu.

- Zkontrolujte všechny díly bicyklu, zda fungují správně, když je na jízdní kolo namontována sedačka.

#### POUŽITÍ

K převážení dítěte na jízdním kole musí být cyklistovi zpravidla více než 16 let. Ověřte si v tomto směru legislativu platnou ve vašem státě.

- Dětská sedačka je schválena pro děti přibližně od 9 měsíců do 6 let nebo s maximální hmotností 22 kg. Provedte si čas od času kontrolu, zda hmotnost a rozměry dítěte nepřesahují maximální kapacitu sedačky.

- Nepřevázejte dítě, které je příliš malé na to, aby bezpečně sedělo v sedačce; zde jde o minimální věk dítěte.

Převázejte pouze dítě, které je schopno sedět bez pomoci po delší dobu, alespoň tak dlouho, kolik potrvá zamýšlená cyklistická trasa.

- Ujistěte se, že není možné, aby se jakákoliv část těla dítěte nebo oblečení dostala do kontaktu s jakoukoli pohyblivou částí sedačky nebo jízdního kola, a kontrolyjte toto znovu, jak dítě roste, abyste předešli nebezpečí zachycení nohou v kole a prstů v



brzdovém mechanismu a pružinách sedaček. Dětská sedačka poskytuje dobrou ochranu nohou a postranních částí těla. Nicméně vám doporučujeme, abyste si zakoupili a namontovali uzavřený ochranný kryt na kolo a řetěz. Můžete je zakoupit u svého prodejce jízdních kol. Zkontrolujte, že se na jízdním kole nevyskytují ostré předměty, jako jsou natržené bovdeny, o které by se dítě mohlo zranit.

- Ujistěte se, že zadržný systém není uvolněný a nemůže být zachycen jakýmkoli pohyblivými částmi zejména koly a to včetně případů, kdy se na kole jezdí bez dítěte v sedačce.
- Vždy používejte bezpečnostní pás / zadržný systém zajišťující, že je dítě připoutáno v sedačce.
- Dítě sedící v dětské sedačce by mělo být oblečeno tepleji než jezdec.
- Dítě by mělo být chráněné proti dešti vhodným oblečením odolným proti vodě.
- Nezapomeňte nasadit dítěti cyklistickou helmu předtím, než na jízdním kole vyjedete.
- Myslete na to, že dětská sedačka může být velice horká, pokud stála na přímém slunci, proto ji dobře zkontrolujte předtím, než do ní umístíte dítě.
- Při přepravě kola autem (mimo auto) sedačku odstraňte. Vzdušné turbulence mohou poškodit sedačku nebo uvolnit její připevnění na jízdní kolo, což by mohlo vést k nehodě.

#### **UPOZORNĚNÍ**

- Upozornění: Nepřipojujte další zavazadla nebo zařízení do dětské

sedačky, protože by to mohlo vést k celkové zátěži nad 22 kg. Doporučujeme, aby se další zavazadla připevňovala na přední stranu kola

- Upozornění: Neupravujte dětskou sedačku. Automaticky by došlo k pozbytí platnosti záruky a výrobce by za výrobek přestal nést odpovědnost.
- Upozornění: Uvědomte si, že zatížení dítětem v dětské sedačce může změnit stabilitu a vlastnosti ovládání jízdního kola, hlavně při zatáčení a brzdění.
- Upozornění: Nikdy nenechávejte kolo zaparkované s dítětem v sedačce bez dozoru.
- Upozornění: Nepoužívejte sedačku, jsou-li některé její části rozbité.
- Zakryjte jakoukoliv odkrytou zadní pružinu sedla.

#### **ÚDRŽBA**

- K čištění sedačky používejte pouze vlažnou mýdlovou vodu.
- Pokud byla sedačka účastna nehody nebo je poškozena, kontaktujte svého prodejce, aby zkontroloval, zda je i nadále použitelná. Poškozené části je třeba vždy vyměnit. Kontaktujte svého prodejce, pokud si nejste jisti, jak nové části namontovat.

Tip! S držákem navíc můžete snadno přemísťovat jednu sedačku mezi dvěma koly.

**Přejeme vám a vašemu dítěti hodně radostných výletů na kole s dětskou cyklosedačkou Hamax!**

Srdečně vás zdravíme my v Hamax.

## **DK Brugervejledning**

Tillykke med købet af Hamax' barnestol. Du har købt en sikker og behagelig stol, som dine børn kan vokse med.

Følg monterings- og brugsanvisningen nøje, når du monterer og bruger stolen.

**Gem denne monterings- og brugsanvisning, da den er til megen hjælp, hvis du ved en senere lejlighed anskaffer ekstraudstyr til stolen.**

#### **INSTALLATION**

- Kan monteres på cykler med rammerør, som har en diameter på 28-40 mm.
- Kan ikke monteres på cykler med et ovalt eller firkantet rammerør.
- Kan ikke monteres, hvis bagagebæreren er bredere end 160 mm. (Bemærk, at bagagebæreren kan tage af før montering af barnestolen.)
- Kan ikke monteres på støddæmpede cykler.
- Kan bruges på cykler med og uden bagagebærer.

Hvis du er i tvivl, om stolen vil passe, anbefaler vi dig at kontakte leverandøren for yderligere vejledning.

- Kontroller, at beslagets skruer er ordentligt fastspændte, og kontroller dem med jævne mellemrum.

- Barnestolen skal monteres ved hjælp af beslaget (7) på cyklens rammerør. Se billede F. Skrueerne skal skrues ordentligt på, så stolen ikke slingrer, når der er vægt på.
- Gør det til en regel altid at kontrollere dette, før cykelturen starter.
- For at garantere optimal komfort og sikkerhed for dit barn, bør du sikre for, at sædet ikke hælder fremad, så barnet risikerer at glide ud af det. Hamax anbefaler, ryglænet hælder en smule bagud.
- Kontroller, at alle cyklens dele virker korrekt, når cykelsædet er blevet monteret.

#### **BRUG**

- En cyklist skal være over 16 år for at kunne køre med et barn i barnestolen. Kontroller nationale love og bestemmelser.
- Stolen er godkendt til børn fra ca. 9 måneder til 6 år eller maks. 22 kg. Kontroller fra tid til anden, at barnets vægt og størrelse ikke overstiger stolens maksimale belastningskapacitet.
- Kør aldrig med et barn, der er for lille til at sidde sikkert i sædet, selv om det har den godkendte minimumsalder. Kør kun med børn, der kan sidde alene i længere tid ad gangen, mindst så lang tid den planlagte cykeltur varer.

- Kontroller, at barnets krop eller tøj ikke kan komme i kontakt med bevægelige dele på stolen eller cyklen, og kontroller igen, efterhånden som barnet bliver større, eftersom der er fare for at få fødderne i klemme i hjulet eller fingrene i klemme i bremserne eller i sadlens fjedre. Barnestolen yder god beskyttelse af side og fødder. Men det anbefales at købe og montere en tæt og god hjulskærm/kædeskærm. Denne kan købes hos din cykelforhandler.
- Kontroller, at cyklen ikke har skarpe genstande som f.eks. optrevlede kabler, som kan skade barnet.
- Kontroller, at fastspændingssystemet ikke er løst eller kan blive fanget i bevægelige dele, særligt hjulene, også når du kører på cyklen, uden der sidder et barn i stolen.
- Brug altid sikkerhedsselen/ fastspændingssystemet, så barnet sidder fastspændt i stolen.
- Barnet i stolen bør altid være klædt varmere på end cyklisten.
- Barnet bør være beskyttet mod regnen med passende vandtæt beklædning.
- Husk at give barnet hjelm på inden cykelturen.
- Vær opmærksom på, at stolen kan blive meget varm, når den står ude i solen, så kontroller dette, før du placerer barnet i stolen.
- Fjern stolen, når du transporterer cyklen via bil (udvendig på bilen). Luftmodstanden kan beskadige stolen eller løsne den fra cyklen, hvilket kan resultere i en ulykke.

#### ADVARSLER

- Advarsel: Fastgør ikke ekstra bagage eller udstyr til barnestolen, da dette

kan resultere i, at vægten overstiger 22 kg. Vi anbefaler at fastgøre ekstra bagage foran på cyklen.

- Advarsel: Undlad at ændre barnestolen. Dette ophæver automatisk garantien, og producentens produktansvar bortfalder.
- Advarsel: Vær opmærksom på, at barnets vægt i barnestolen ændrer cyklens stabilitet og køreegenskaber, særligt under manøvrering og bremsning.
- Advarsel: Efterlad aldrig cyklen parkeret med et barn uden opsyn i barnestolen.
- Advarsel: Brug ikke barnestolen, hvis nogle af delene på den er beskadigede.
- Tildæk eventuelt synlige fjedre på den bagerste sadel.

#### VEDLIGEHOLDELSE

- Brug kun lunken sæbevand til rengøring af sædet.
- Hvis barnet involveres i en ulykke eller bliver skadet, skal du kontakte din leverandør og undersøge, om stolen fortsat kan benyttes. Beskadigede dele skal altid udskiftes. Kontakt din forhandler, hvis du ikke er sikker på, hvordan du får fat i de nye dele.

Tips! Med et ekstra beslag kan du nemt flytte stolen mellem to cykler.

**Vi ønsker dig og dit barn mange hyggelige cykelture med Hamax' barnestol!**

Venlig hilsen os fra Hamax

## ES Manual del usuario

*Enhorabuena. Ha adquirido un asiento infantil Hamax para bicicleta. Se trata de un cómodo y seguro asiento infantil que se puede ajustar a medida que su hijo crece.*

*Lea atentamente las instrucciones antes de montar o utilizar este asiento infantil.*

**Guarde estas instrucciones en un lugar seguro, ya que pueden resultarle útiles si adquiere accesorios para su asiento infantil más adelante.**

#### INSTALACIÓN

- Puede montarse en bicicletas en las que el diámetro de los tubos del cuadro sea de entre 28 y 40 mm.
- No puede montarse en bicicletas cuyo tubo vertical sea ovalado o cuadrado.
- No puede montarse si el portaequipajes supera los 160 mm de ancho (aunque puede desmontarse el portaequipajes antes de montar el asiento infantil).
- No puede montarse en bicicletas con amortiguadores.
- Puede montarse en bicicletas con y sin portaequipajes.

*Si tiene dudas sobre si el asiento va a encajar bien, le aconsejamos que se dirija a la casa donde compró la bicicleta.*

- El asiento únicamente debe acoplarse a bicicletas capaces de soportar este tipo de carga. Diríjase a la casa donde compró la bicicleta para obtener asesoramiento pormenorizado.
- Asegúrese de que los tornillos del soporte estén bien apretados y compruébelos periódicamente.
- El asiento infantil se acopla al tubo del cuadro con el soporte (7). Consulte el dibujo F. Los tornillos deben apretarse bien, de modo que el asiento quede asegurado y no pueda deslizarse. Acostúmbrese a comprobar el apriete antes de empezar el paseo en bicicleta.
- Con el fin de que el niño pueda disfrutar de máxima comodidad y seguridad, compruebe que el asiento no se incline hacia delante de forma que el niño pueda deslizarse fuera de él. Desde Hamax recomendamos que el respaldo quede ligeramente inclinado hacia atrás.
- Compruebe que todos los elementos de la bicicleta funcionen correctamente con el asiento montado.

## USO

- Para llevar a un niño en bicicleta, habitualmente el ciclista debe ser mayor de 16 años. Consulte las leyes y reglamentos de su país.
- Este asiento infantil está homologado para niños de 9 meses a 6 años, o que pesen como máximo 22 kg. Debe comprobar periódicamente que el peso y la talla del niño no superen la capacidad máxima del asiento.
- No coloque en el asiento a niños que no tengan la edad mínima indicada y que, por ese motivo, no puedan sentarse de forma segura en el asiento. Utilice el asiento únicamente para niños que no requieran atención durante períodos de tiempo prolongados (iguales al menos a la duración del trayecto en bicicleta previsto).
- Asegúrese de que ninguna parte del cuerpo o la ropa del niño pueda entrar en contacto con los elementos móviles del asiento o la bicicleta. Repita esta comprobación periódicamente a medida que el niño crezca, debido a los riesgos existentes de atrapamiento de los pies en la rueda y de los dedos en el mecanismo de los frenos o los muelles del sillín. Este asiento infantil incorpora protecciones laterales y para los pies adecuadas. Sin embargo, le recomendamos que adquiera y coloque protecciones cerradas para la rueda y la cadena. Puede comprar dichas protecciones en su tienda de bicicletas.
- Compruebe que no haya objetos cortantes en la bicicleta que puedan herir al niño, como cables rotos.
- Compruebe que el sistema de retención no quede holgado o pueda trabarse en los elementos móviles, en especial en las ruedas, incluso si se desplaza en la bicicleta y el asiento infantil no está ocupado.
- Utilice siempre el cinturón de seguridad o el sistema de retención y compruebe que el niño viaje correctamente asegurado en el asiento.
- El niño que vaya sentado en el asiento debe ir más abrigado que el ciclista.
- Vista al niño con ropa impermeable adecuada para protegerle frente a la lluvia.
- Recuerde ponerle un casco al niño antes de iniciar su trayecto en bicicleta.
- Recuerde que el asiento infantil puede calentarse mucho si le da el sol directamente. Compruebe que no esté caliente antes de colocar al niño en el asiento.

## FI Käyttöohjeet

Omnittelut ostamastasi Hamax-lastenistuimesta. Olet hankkinut turvallisen ja mukavan lastenistuimen, joka kestää käytössä vuosia lastesi varttuessa säättämällä.

Lue ohjeet huolellisesti ennen lastenistuimen kokoamista tai käyttöä.

**Säilytä ohjeet varmassa paikassa myöhempää käyttöä varten, esimerkiksi jos tarvitset**

- Cuando transporte la bicicleta en el exterior de un coche, quite el asiento. Las turbulencias podrían dañar el asiento o soltarlo de la bicicleta, lo que podría producir un accidente.

## ADVERTENCIAS

- Advertencia: No añada equipaje o accesorios al asiento, pues eso puede hacer que se supere el límite de carga total de 22 kg. Le recomendamos que coloque el equipaje suplementario en la parte delantera de la bicicleta.
- Advertencia: No realice modificaciones en el asiento infantil. Si las hace, la garantía quedaría automáticamente anulada y la responsabilidad del fabricante sobre el producto pasaría a ser nula.
- Advertencia: Tenga en cuenta que el peso del ocupante del asiento infantil puede afectar a la estabilidad y maniobrabilidad de la bicicleta, especialmente a la hora de girar y frenar.
- Advertencia: No deje nunca la bicicleta estacionada con el niño sentado en el asiento sin vigilancia.
- Advertencia: No utilice el asiento si alguna de sus piezas está rota.
- Cubra todos los muelles de la parte trasera del sillín que queden al descubierto.

## MANTENIMIENTO

- Para limpiar el asiento, utilice sólo agua tibia con jabón.
- Si el asiento infantil se ve envuelto en algún accidente o sufre algún desperfecto, diríjase a la casa distribuidora para comprobar que pueda seguir utilizándose. Las piezas con desperfectos deben sustituirse siempre. Póngase en contacto con la casa distribuidora si no está seguro de cómo deben montarse las piezas nuevas.

Consejo: Si adquiere un soporte adicional, le resultará muy fácil desmontar el asiento y montarlo en otra bicicleta.

**Le deseamos que usted y su hijo disfruten de muchos paseos en bicicleta con su nuevo asiento Hamax.**

Saludos de Hamax.

## lisävarusteita lastenistuimeen.

### ASENNUS

- voidaan asentaa polkupyöriin, joiden runkoputkiston halkaisija on 28–40 mm
- ei voida asentaa polkupyöriin, joiden runkoputki on soikea tai nelikulmainen
- ei sovellu pyöriin, joiden tavaratelineen leveys on yli 160 mm (huomaa, että tavarateline voidaan irrottaa ennen istuimen asennusta)

- ei voida asentaa polkupyöriin, joissa on iskunvaimentimet edessä ja takana
- voidaan käyttää pyörissä, joissa on tavarateline tai ei tavaratelinettä. Jollet ole varma istuimen soveltuvuudesta omaan polkupyörääsi, ota yhteyttä polkupyöräliikkeeseen.
- Istuin on kiinnitettävä polkupyörään, joka soveltuu tällaiseen kuormitukseen. Pyydä polkupyörän valmistajalta lisätietoja.
- Varmista, että kiinnitysruuvit on kiristetty kunnolla ja tarkista ne säännöllisin väliajoin.
- Lastenistuin on kiinnitetty polkupyörän runkoputkeen pidikkeellä (7). Katso kuva F. Ruuvit on kiristettävä riittävän tiukalle istuimen kiinnittämiseksi kunnolla ja sen liukumisen estämiseksi. Ota tavaksi tarkistaa nämä kohdat ennen pyörällä liikkeelle lähtöä.
- Lapsen optimaalisen mukavuuden ja turvallisuuden vuoksi varmista, ettei istuin ole eteenpäin kallistunut, jotta lapsi ei luisu pois istuimesta. Hamax suosittelee, että selkätuen tulee nojata hieman taaksepäin.
- Tarkista että kaikki polkupyörän osat toimivat oikein, kun polkupyöränistuin on kiinnitetty.

### **KÄYTTÖ**

- Lapsen kuljettamiseksi istuimella on polkupyörän ajajan oltava yli 16-vuotias. Tarkista paikalliset lait ja määräykset.
- Lastenistuin on hyväksytty lapsille noin 9 kuukaudesta noin 6-vuotisiin tai enintään 22 kg painoisille lapsille. Tarkista säännöllisesti, ettei lapsen paino tai koko ylitä istuimen maksimikapasiteettia.
- Älä kuljeta istuimessa turvallisesti istumaan liian nuorta lasta ottaen huomioon lapselle asetetun minimi-ikärajan. Kuljeta istuimessa vain lasta, joka kykenee istumaan ilman apua pidempiä aikoja, ainakin niin pitkään kuin ajateltu polkupyörämatka kestää.
- Varmista, ettei ilmene mahdollisuutta, että lapsen kehon tai vaatetuksen jokin osa joutuu kosketuksiin istuimen tai polkupyörän minkään liikkuvan osan kanssa ja tarkista asia lapsen kasvaessa, sillä olemassa on vaara, että lapsen jalat jäävät kiinni pyörän pinnoihin tai jarrujärjestelmän osiin tai istuimen jousiin. Lastenistuin on suojattu hyvin sivuilta ja jalkaosasta. Pyörään kannattaa kuitenkin asentaa takapyörän sivuihin tiivis pyörä- ja pinnasuojus. Pinnasuojuksia myyvät polkupyöräliikkeet.
- Tarkista, ettei terävät esineet, kuten rikkoutuneet pyöräpinnat voi vahingoittaa lasta.
- Varmista, ettei turvakiinnitysjärjestelmä ole löysällä tai

- voi tarttua kiinni mihinkään liikkuvaan osaan, erityisesti pyöriin, myös siinä tapauksessa, että polkupyörällä ajetaan ilman lasta istuimella.
- Varmista aina, että turvavyötä/ turvakiinnitysjärjestelmää käytetään lapsen kiinnittämisessä istuimeen.
- Lastenistuimessa istuvan lapsen tulee olla lämpimämmin puettu kuin polkupyörän ajajan.
- Lapsella on oltava asianmukainen sadevaatetus suojaksi sateelta.
- Muista laittaa lapselle pyöräilykypärä ennen matkalle lähtöä.
- Huomaa, että istuin voi kuumentua voimakkaasti ulkona auringonpaisteessa. Tarkista tämä, ennen kuin sijoitat lapsen istuimeen.
- Kun kuljetat polkupyörää autolla (auton ulkopuolella), irrota istuin. Ilmavirtaus saattaa vahingoittaa istuinta tai löysentää sen kiinnityksen polkupyörästä ja aiheuttaa onnettomuuden.

### **VAROITUKSET**

- Varoitus: Älä kiinnitä ylimääräisiä laukkuja tai varusteita lastenistuimeen, sillä se saattaa aiheuttaa kokonaiskuormituksen nousun yli 22 kg. Suosittelemme, että ylimääräiset laukut kiinnitetään polkupyörän etuosaan.
- Varoitus: Älä mukauta lastenistuinta. Se kumooa automaattisesti takuun ja valmistajan tuotevastuu raukeaa.
- Varoitus: Muista, että lapsen kuorma lastenistuimessa saattaa muuttaa polkupyörän tasapainopistettä ja sen käsittelyominaisuuksia erityisesti ohjattaessa ja jarrutettaessa.
- Varoitus: Älä jätä polkupyörää pysäköidyksi lapsen jäädessä yksin istumaan istuimeen ilman valvontaa.
- Varoitus: Älä käytä istuinta, jos mikään sen osa on rikkoutunut. Peitä kaikki näkyvissä olevat takasatulan jouset.

### **KUNNOSSAPITO**

- Käytä istuimen puhdistamiseen vain haaleaa saippuavettä.
- Jos lastenistuin on mukana onnettomuudessa tai vaurioituu, pyydä jälleenmyyjää tarkistamaan voiko sen käyttöä jatkaa. Vahingoittuneet osat on aina vaihdettava. Ota yhteys jälleenmyyjään, jollet ole varma miten kiinnität uudet osat.

Vihje Jos haluat käyttää istuinta kahdessa eri pyörässä, hanki ylimääräiset pidikkeet polkupyöräliikkeestä.

### **Toivotamme teille mukavia yhteisiä pyöräretkiä.**

Ystävällisin terveisin Hamax

## **HU Felhasználói útmutató**

Gratulálunk a Hamax kerékpáros gyermekülés megvásárlásához. Most már egy olyan kényelmes és biztonságos gyermeküléssel rendelkezik,

amit folyamatosan hozzáállíthat gyermeke növekedéséhez.

A gyermekülés felszerelése vagy

használat előtt gondosan olvassa végig az útmutatót.

**Biztonságos helyen őrizze ezt az útmutatót, mert hasznára válhat, ha később kiegészítő felszerelést vásárol a gyermeküléshez.**

#### **FELSZERELÉS**

- 28-40 mm átmérőjű csövekből készült kerékpárvázra szerelhető fel.
- Nem szerelhető fel ovális vagy szögletes keresztmetszetű csövekből álló vázzal rendelkező kerékpárokra.
- Nem szerelhető fel, ha a csomagtartó szélesebb 160 mm-nél.  
(Megjegyezzük, hogy a gyermekülés felszerelése előtt a csomagtartó eltávolítható.)
- Nem szerelhető fel lengéscsillapítóval rendelkező kerékpárokra.
- Felszerelhető csomagtartós vagy anélküli kerékpárokra is.  
Ha nem biztos benne, hogy az ülés az Ön kerékpárján használható-e, érdemes tanácsot kérnie a kerékpárt árusító szaküzletben.
- Az ülés csak olyan kerékpárra erősíthető fel, mely alkalmas az ilyen típusú terheléshez. Kérjük, részletes tanácsért keresse fel kerékpárja forgalmazóját.
- Győződjön meg arról, hogy a konzol csavarjai jól meg vannak húzva, és rendszeresen ellenőrizze őket.
- A gyermekülést a (7) konzol rögzíti a kerékpár vázcsövéhez. Lásd az F ábrát. A csavarokat elég erősen húzza meg az ülés biztonságos rögzítéséhez, hogy ne csúszkáljon.  
Ennek ellenőrzését tekintse alapelvnek, mielőtt elindul a kerékpárral.
- A gyermek optimális kényelme és biztonsága érdekében ügyeljen, hogy az ülés ne lejtse előre felé, különben a gyermek kicsúszik az ülésből.  
A Hamax azt ajánlja, hogy a háttámla legyen kissé hátrafelé megdöntve.
- Ellenőrizze a kerékpár minden alkatrészét, hogy megfelelően működnek-e, ha az ülés fel van szerelve.

#### **HASZNÁLAT**

- Csak 16 évnél idősebb személyek vihetnek gyerekeket a kerékpáron.  
Ellenőrizze a nemzeti törvényeket és szabályozásokat.
- Az ülés kb. 9 hónapos kortól 6 éves korig, vagy legfeljebb 22 kg testsúlyig használható. Rendszeresen ellenőrizze, hogy a gyermek súlya és mérete nem haladja-e meg az ülés maximális kapacitását.
- Ne szállítson olyan gyermeket, aki a minimális életkort is figyelembe véve túl fiatal ahhoz, hogy biztonságosan üljön az ülésben. Csak olyan gyermeket szállítson, aki segítség nélkül képes hosszabb ideig, de legalább a tervezett kerékpárút végéig ülő helyzetben lenni.
- Ellenőrizze, hogy a gyermek bármely testrésze vagy ruhadarabja véletlenül nem érintkezik-e az ülés vagy a kerékpár valamely mozgó alkatrészével, és ahogy a gyermek fejlődik, ezt az ellenőrzést ismétlje meg, mert fennáll a veszély, hogy a gyermek lába beakad

a kerékbe és a fékszerkezet vagy a rugós nyereg részeibe. Az ülés jól véd oldalirányban és a gyermek lábainál. Azonban ajánlatos egy zárt kerékvédőt/láncvédőt vásárolni és felszerelni. Ezeket az eszközöket a kerékpárt forgalmazó kereskedőnél lehet megvásárolni.

- Ellenőrizze, hogy nincsenek-e hegyes tárgyak, például felhasadt bowdenek a kerékpáron, amelyek a gyermek sérülését okozhatják.
- Ellenőrizze, hogy a biztonsági öv rendszer nem laza-e vagy nem akadhat-e be a mozgó alkatrészekbe, főként a kerekbe, beleértve azt az esetet is, amikor a kerékpárral gyermek nélkül közlekedik.
- Mindig használja a biztonsági övet/visszatartó rendszert, hogy a gyermek az ülésben maradjon.
- Az ülésben ülő gyermeket a vezetőhöz képest sokkal melegebben kell felöltöztetni.
- A gyermeket megfelelő vízálló ruházattal védje az eső ellen.
- Indulás előtt ne felejtse el feltenni a gyermek bukósisakját.
- Ne feledje, a gyermekülés a napsütésben nagyon felmelegedhet, ezért ellenőrizze ezt, mielőtt a gyermeket beleülteti.
- Amikor a kerékpárt autóval szállítja (az autón kívül), az ülést szerelje le. A fellépő turbulencia károsíthatja az ülést vagy megláthatja a kerékpárhoz rögzítő elemeket, és ez balesethez vezethet.

#### **FIGYELMEZTETÉSEK**

- Vigyázat: - Ne erősítsen a gyermeküléshez más csomagot vagy felszerelést, mert emiatt a teljes terhelés meghaladhatja a 22 kg-ot. Azt ajánljuk, hogy a külön csomagot a kerékpár elejéhez rögzítse.
- Vigyázat: Ne változtassa meg a gyermekülést. - Emiatt a garancia automatikusan érvényét veszti, és a gyártó termékkel kapcsolatos kötelezettsége megszűnik.
- Vigyázat: Vegye figyelembe, hogy a kerékpár egyensúlya és irányítási jellemzői - különösen kanyarodásnál és fékezésnél - az ülésben elhelyezkedő gyermek súlyától megváltoznak.
- Vigyázat: Soha ne hagyja felügyelet nélkül leállítva a kerékpárt, ha a gyermek az ülésben ül.
- Vigyázat: Ne használja az ülést, ha bármelyik alkatrésze eltört.
- Fedje le a nyereg kiálló hátsó rugóját.

#### **KARBANTARTÁS**

- Az ülés tisztításához csak langyos szappanos vizet használjon.
- Ha a gyermeküléssel balesetet szenved vagy az megsérül, a szaküzlettel ellenőriztesse, hogy továbbra is használható-e. A sérült alkatrészeket mindig cserélje le. Ha nem biztos abban, hogyan kell az új alkatrészeket felszerelni, kérdezzen a szaküzlettelől.

**Tipp!** Egy másik konzol használatával könnyen áthelyezheti az ülést egy másik kerékpárra.

**Sok élménydús kerékpártúrát kívánunk Önnek és gyermekének a Hamax gyermekülés használatával!**

Minden jót kívánunk a Hamax munkatársai.

## **IT** Manuale d'uso

*Congratulazioni per l'acquisto del seggiolino per biciclette Hamax. Ora avete un seggiolino sicuro e confortevole, adattabile man mano che il vostro bambino cresce.*

*Leggere attentamente le istruzioni prima di procedere al montaggio o all'uso del seggiolino.*

**Conservare accuratamente le presenti istruzioni, vi saranno d'aiuto se in futuro acquisterete attrezzature per il seggiolino.**

### **INSTALLAZIONE**

- Può essere montato su biciclette con tubo del telaio di diametro compreso tra 28 e 40 mm.
- Non può essere montato su biciclette con telaio ovale o quadrato.
- Non può essere montato se il portapacchi ha una larghezza superiore a 160 mm. (Si tenga presente che il portapacchi può essere smontato prima del montaggio del seggiolino).
- Non può essere montato su biciclette dotate di ammortizzatori.
- Può essere usato su biciclette dotate di ripiani portapacchi.
- In caso di dubbi sull'adeguatezza del seggiolino, consigliamo di rivolgersi al fornitore della bicicletta per informazioni.*
- Il seggiolino deve essere sempre montato su una bicicletta adatta a questo tipo di peso. Rivolgersi al fornitore della propria bicicletta per informazioni dettagliate.
- Controllare che le viti dell'attacco siano ben strette, e ricontrollarle in seguito ad intervalli regolari.
- Il seggiolino viene sistemato con l'attacco (7) sul telaio tubolare della bicicletta. Vedere la fig. F. Leviti di fissaggio devono essere serrate bene affinché il seggiolino sia assicurato e non si sposti.
- Osservare sempre queste istruzioni prima di usare la bicicletta.*
- Per il massimo comfort e la sicurezza del bambino, assicurarsi che il seggiolino non scivoli in avanti, in modo che il bambino non tenda a scivolare fuori. Hamax consiglia di fare in modo che lo schienale sia leggermente reclinato.
- Controllare tutte le parti della bicicletta per verificare che funzionino correttamente con il seggiolino montato.

### **UTILIZZO**

- Per trasportare il bimbo sulla bicicletta, il ciclista deve normalmente avere più di 16 anni. Consultare le leggi ed i regolamenti del proprio Paese a questo proposito.
- Il seggiolino è approvato per bambini con età compresa tra circa 9 mesi e 6 anni, oppure massimo 22 kg di peso. Assicurarsi di controllare di tanto in

*tanto che il peso e le dimensioni del bambino non superino la capacità massima del seggiolino.*

*- Non trasportare bambini troppo piccoli per sedere in modo sicuro sul seggiolino. Rispettare il limite di età minimo.*

*Trasportare solo bambini in grado di sedere senza aiuto per un periodo di tempo prolungato, tanto a lungo quanto previsto per il giro in bici.*

*- Assicurarsi che non vi sia la possibilità che il corpo o gli indumenti del bambino entrino in contatto con qualsiasi parte mobile del seggiolino o della bici; e ricontrollare periodicamente man mano che il bambino cresce, per via del rischio di intrappolamento dei piedi tra le ruote tra i meccanismi dei freni o nei seggiolini a molle della bici. Il seggiolino dà una buona protezione laterale per i piedi. Tuttavia, si consiglia di acquistare e montare un copricatena/copri ruota. Questi possono essere acquistati presso un rivenditore di biciclette.*

*- Controllare che sulla bicicletta non vi siano oggetti taglienti o appuntiti, come dei cavi spezzati, che possano ferire il bambino.*

*- Assicurarsi che le cinture di sicurezza non siano lente o possano intrappolarsi in parti in movimento, in particolare nelle ruote, anche quando si utilizza la bici senza un bambino seduto sul seggiolino.*

*- Utilizzare sempre la cintura di sicurezza, assicurandosi che il bambino sia ben legato al seggiolino.*

*- Il bambino seduto sul seggiolino dovrebbe indossare vestiti più pesanti rispetto a chi pedala.*

*- È opportuno proteggere il bambino dalla pioggia con adeguati indumenti impermeabili.*

*- Ricordarsi di mettere il casco al bambino prima di partire in bicicletta.*

*- Tenere presente che il seggiolino può diventare molto caldo se esposto al sole, pertanto controllarlo prima di posizionarvi il bambino.*

*- Quando si trasporta la bici con la macchina (fuori dalla macchina) rimuovere il seggiolino. Le turbolenze d'aria potrebbero danneggiare il seggiolino o allentare i suoi attacchi alla bici, e ciò potrebbe causare incidenti.*

### **AVVERTENZE**

*- Avvertenza: Non fissare bagagli o attrezzature supplementari al seggiolino, poiché ciò potrebbe portare al superamento dei 22 kg. Consigliamo di fissare qualsiasi bagaglio supplementare sulla parte anteriore della bicicletta.*

*- Avvertenza: Non modificare il seggiolino. Ciò annullerebbe automaticamente la validità della garanzia e la responsabilità per il prodotto da parte del produttore.*

*- Avvertenza: Tenere presente che il carico di un bambino sul seggiolino ha influenza sull'equilibrio della bicicletta e*

sulle caratteristiche del movimento, specialmente durante diverse manovre e frenate.

- Avvertenza: Non lasciare mai la bici parcheggiata con un bambino seduto sul seggiolino.
- Avvertenza: Non usare il seggiolino se è rotto in qualsiasi punto.
- Coprire eventuali molle in sporgenza sul retro del sellino.

#### **MANUTENZIONE**

- Per la pulizia del seggiolino usare solo acqua tiepida e sapone.
- In caso il seggiolino sia stato soggetto a un incidente o sia stato danneggiato,

contattare il rivenditore per controllare che possa ancora essere usato. Le parti danneggiate devono sempre essere sostituite. Contattare il rivenditore se non si è sicuri di come montare le nuove parti.

*Consiglio!* Con un attacco in più è possibile spostare facilmente il seggiolino da una bicicletta all'altra.

**Auguriamo a voi e al vostro bambino tantopiacere in bici con il seggiolino Hamax!**

Cordiali saluti da Hamax.

## **NL** Gebruikershandleiding

Gefeliciteerd met uw aankoop van het Hamax fiets kinderzitje. U beschikt nu over een comfortabel en veilig kinderzitje, dat kan worden aangepast naarmate uw kind groeit.

Lees deze instructies aandachtig voor u begint met de montage en/of gebruik van het kinderzitje.

**Bewaar deze instructies op een veilige plaats, aangezien deze nuttig zullen zijn indien u later bijkomende uitrusting wil aanschaffen voor uw kinderzitje.**

#### **INSTALLATIE**

- Kan gemonteerd worden op fietsen met framebuisdiameter tussen 28 en 40 mm.
- Kan niet gemonteerd worden op fietsen met ovale of rechthoekige neerwaartse buizen.
- Kan niet gemonteerd worden indien de bagagedrager breder is dan 160 mm. (De bagagedrager kan echter gedemonteerd worden alvorens het kinderzitje te monteren).
- Kan niet gemonteerd worden op fietsen met schokdempers.
- Kan gemonteerd worden op fietsen met of zonder bagagedrager.
- Indien u enige twijfel heeft over de montagemogelijkheid van het kinderzitje, raden wij aan dat u informeert bij de fabrikant van uw fiets.
- Het zitje mag enkel worden gemonteerd op fietsen die een dergelijke belasting kunnen weerstaan. Raadpleeg uw fietshandelaar voor meer informatie hierover.
- Verzekert u ervan dat de beugelschroeven goed aangespannen zijn en controleer regelmatig de spanning.
- Het kinderzitje wordt met de beugel (7) op het frame van de fiets gemonteerd. Zie figuur F. De schroeven dienen voldoende aangespannen te zijn om het zitje stevig op de plaats te houden en wegglijden te voorkomen.
- Maak er een gewoonte van dit voor elke rit te controleren.
- Voor optimaal comfort en veiligheid van het kindje dient u zich ervan te verzekeren dat het zitje niet naar voren helt, zodat het kindje er niet uit kan glijden.
- Hamax raadt aan dat de rugleuning lichtjes naar achter helt.
- Controleer of alle onderdelen van de fiets correct werken wanneer het kinderzitje is gemonteerd.

#### **GEBRUIK**

- Om een kind te vervoeren met het kinderzitje moet de fietser tenminste 16 jaar oud zijn. Raadpleeg de lokale wetgeving en reglementen.
- Het kinderzitje is goedgekeurd voor kinderen van ongeveer 9 maanden oud tot 6 jaar of 22 kg gewicht. Controleer regelmatig het gewicht van het kindje en verzeker u ervan dat het gewicht en de grootte van het kindje de maximale capaciteit van het zitje niet overschrijden.
- Vervoer nooit een kindje dat te jong is om veilig in het zitje te zitten omwille van de ouderdom van het kindje. Vervoer enkel kindjes die zelfstandig en gedurende lange tijd (tenminste even lang als de duur van de fietsrit) rechtop kunnen zitten.
- Verzekert u van dat geen enkel lichaamsdeel of kledingstuk van het kindje in contact kan komen met bewegende delen van de fiets of het zitje en dit ook regelmatig te controleren naarmate het kindje groeit, vanwege de gevaren die de draaiende wielen voor de voeten inhouden en zadelfveren voor de vingers. Het kinderzitje heeft een goede bescherming aan de zijkant en voor de voeten. Niettegenstaande raden wij aan dat u een gesloten wiel/kettingbeschermer aanschafft en monteert. U kunt deze onderdelen bij uw fietshandelaar aanschaffen.
- Controleer of er zich geen scherpe voorwerpen, zoals uitgerafelde kabels, op de fiets bevinden die uw kindje kunnen kwetsen.
- Verzekert u ervan dat het harnessysteem niet los zit of in bewegende delen van de fiets zoals de wielen verstrengeld kan raken, zelfs wanneer er zich geen kindje in het zitje bevindt.
- Gebruik altijd de veiligheidsriemen of het harnessysteem om u er zeker van te zijn dat het kindje niet uit het zitje kan loskomen.
- Een kindje dat wordt vervoerd in het kinderzitje dient warmer te zijn aangekleed dan de fietser zelf.
- Bescherm uw kind steeds van de weeromstandigheden met gepaste, regenbestendige kledij.
- Vergeet niet uw kindje uit te rusten met een fietshelm voor u een rit gaat maken.
- Vergeet niet dat het kinderzitje heet kan worden wanneer het in volle zon staat, controleer dus eerst de temperatuur van het

zitive voordat u het kindje erin zet.  
- Wanneer u de fiets met een wagen gaat vervoeren (aan de buitenzijde van de wagen), verwijder dan eerst het zitje. De luchtrillingen kunnen het stoeltje of het bevestigingssysteem van de fiets losmaken, wat ongevallen zou kunnen veroorzaken.

#### **WAARSCHUWINGEN**

- Waarschuwing: Bevestig geen extra lading of uitrusting aan het kinderzitje aangezien op die manier de totaal toegelaten last van 22 kg overschreden kan worden. Hamax raadt aan bijkomstige bagage aan de voorkant van de fiets te bevestigen.
- Waarschuwing: Breng nooit wijzigingen aan het kinderzitje aan. Dit zou onmiddellijk de garantie ongeldig maken en alle productverantwoordelijkheid van de fabrikant teniet doen.
- Waarschuwing: Wees bewust van het feit dat het gewicht van uw kind de stabiliteit en het gedrag van de fiets sterk kan beïnvloeden, vooral wat betreft de bestuurbaarheid en de remvaardigheid.
- Waarschuwing: Laat uw fiets nooit repar-

keerd staan als er een kindje in het zitje zit.  
- Waarschuwing: Gebruik het zitje nooit indien er onderdelen van stuk zijn.  
- Scherm eventuele zadelveren behoortlijk af.

#### **ONDERHOUD**

- Gebruik enkel lauwwarm zeepwater om het zitje te reinigen.
- Indien het kinderzitje betrokken was bij een ongeval of schadegeval, contacteer dan uw handelaar om na te gaan of het nog kan worden gebruikt. Beschadigde onderdelen moeten steeds worden vervangen. Raadpleeg uw handelaar indien u niet weet hoe de onderdelen te monteren.

Tip! Met een extra beugel kan u het kinderzitje gemakkelijk van één fiets naar een andere overplaatsen.

**Wij wensen u en uw kindje vele leuke fietstochten toe met uw Hamax kinderzitje!**

Vriendelijke groeten van uw Hamax-team.

## **PL Instrukcja montażu i użytkowania**

Gratulujemy zakupu dziecięcego fotelika rowerowego Hamax. Jesteś w posiadaniu komfortowego i bezpiecznego fotelika dziecięcego, który może być regulowany w miarę wzrostu Twojego dziecka.

Zapoznaj się uważnie z niniejszą instrukcją, zanim przystąpisz do montażu i użytkowania fotelika.

**Przechowuj tę instrukcję w bezpiecznym miejscu, ponieważ może być ona w przyszłości przydatna w razie nabycia dodatkowego wyposażenia fotelika.**

#### **MONTAŻ**

- Fotelik może być montowany do rowerów o średnicy rury podsiodłowej wynoszącej 28-40 mm.
- Fotelik nie może być montowany do rowerów z owalnymi lub prostokątnymi rurami podsiodłowymi.
- Fotelik nie może być montowany do rowerów z bagażnikiem szerszym niż 160 mm.  
(Należy pamiętać, że bagażnik można zdjąć przed zamontowaniem fotelika.)
- Fotelik nie może być montowany do rowerów wyposażonych w ramy amortyzowane.
- Fotelik może być montowany do rowerów z bagażnikiem lub bez.  
W razie jakichkolwiek wątpliwości dotyczących tego, czy bagażnik będzie pasować, zalecamy zasięgnięcie dodatkowych informacji od dostawcy roweru.
- Fotelik może być montowany do roweru, który nadaje się do przewożenia obciążenia takiego rodzaju. W celu uzyskania dodatkowych wskazówek należy skontaktować się z dostawcą roweru.
- Należy regularnie sprawdzać, czy śruby śruby uchwytu mocującego są prawidłowo dokręcone.

- Fotelik jest mocowany na rurze podsiodłowej roweru za pomocą uchwytu mocującego (7). Patrz ilustracja F. Śruby muszą być dostatecznie mocno dokręcone, aby zapewnić poprawną pozycję fotelika i uniemożliwić jego wysunięcie się.

Przed rozpoczęciem każdej podróży należy zawsze dokonać sprawdzenia śrub.

- W celu zapewnienia optymalnego komfortu i bezpieczeństwa dziecka należy upewnić się, czy fotelik nie przesuwa się do przodu, co może spowodować wysunięcie się dziecka. Hamax zaleca, aby oparcie było lekko przechylone do tyłu.

- Po zamontowaniu fotelika należy sprawdzić prawidłowe działanie wszystkich części roweru.

#### **UŻYTKOWANIE**

- Przewożenie dziecka w foteliku dozwolone jest tylko przez osobę, która ukończyła 16 lat. Należy przy tym stosować się do przepisów ruchu drogowego obowiązujących w kraju użytkowania fotelika.
- Fotelik jest przeznaczony do przewożenia dzieci w wieku od 9 miesięcy do 6 lat lub o maksymalnej wadze 22 kg. Należy pamiętać, aby co jakiś czas sprawdzać, czy waga i wzrost dziecka nie przekraczają wartości pozwalających na użytkowanie fotelika.
- W foteliku nie należy przewozić dziecka w wieku niższym, niż dopuszczalny. W foteliku można przewozić tylko dziecko, które jest w stanie przebywać w nim przez dłuższy czas bez pomocy (co najmniej w trakcie planowanej podróży).
- Należy zawsze sprawdzić, czy części odzieży lub ciała dziecka nie mają kontaktu z ruchomymi elementami roweru. Należy także pamiętać o regularnych kontrolach w miarę wzrostu dziecka, z uwagi na ryzyko wkręcenia stóp w szprychy lub włożenia palców do



mechanizmu hamulca lub w sprężyny siodełka. Fotelik zapewnia staranną ochronę boków ciała oraz stóp. Mimo to, zalecamy kupno i zamontowanie gęstej osłony na koło/łańcuch. Można ją nabyć u lokalnego dostawcy.

- Należy także sprawdzić, czy przy rowerze nie znajdują się jakieś ostre elementy, które mogą skaleczyć dziecko (np. postrzępione końcówki linek).
- Należy sprawdzić, czy system zabezpieczający nie jest obluźwany lub też czy nie przedostał się pomiędzy ruchome części roweru, a zwłaszcza szprychy (także podczas jazdy bez dziecka w foteliku).
- Zawsze stosować pas bezpieczeństwa/system zabezpieczający, w celu zagwarantowania bezpiecznego transportu dziecka w foteliku.
- Dziecko przewożone w foteliku powinno być ubrane cieplej niż rowerzysta.
- Należy zabezpieczyć dziecko przed deszczem za pomocą odpowiedniego ubrania przeciwdeszczowego.
- Pamiętaj o założeniu na głowę dziecka kasku ochronnego przed rozpoczęciem jazdy rowerem.
- Pod wpływem promieni słonecznych fotelik może nagrzać się do wysokiej temperatury. Prosimy o sprawdzenie tego przed umieszczeniem dziecka w foteliku
- Fotelik należy zdemontować na czas przewożenia roweru samochodem (na zewnątrz). Zawirowania powietrza mogą uszkodzić fotelik lub obluźować jego zamocowanie na rowerze, co w rezultacie może później doprowadzić do wypadku.

#### **OSTRZEŻENIA**

- Uwaga: Nie dołączać do fotelika dodatkowego bagażu lub wyposażenia, gdyż może to spowodować

przekroczenie wartości dopuszczalnego obciążenia (22 kg). Zalecamy, aby dodatkowy bagaż był umieszczany na przodzie roweru

- Uwaga: Nie poddawać fotelika żadnym modyfikacjom. Takie działanie spowoduje automatyczne unieważnienie gwarancji oraz wygaśnięcie odpowiedzialności producenta.
- Uwaga: Należy pamiętać, że ciężar dziecka w foteliku wpływa na stabilność i charakterystykę jazdy rowerem, szczególnie w czasie manewrowania i hamowania.
- Uwaga: Nie zostawiać zaparkowanego roweru z dzieckiem w foteliku bez nadzoru.
- Uwaga: Nie używać fotelika w razie uszkodzenia któregośkolwiek z jego elementów.
- Uwaga: Każda odsłonięta sprężyna siodełka wymaga osłony.

#### **KONSERWACJA**

- Do czyszczenia fotelika należy używać jedynie ciepłej wody z mydłem.
- Jeżeli rower z fotelikiem uczestniczył w wypadku lub został uszkodzony, należy skontaktować się z dystrybutorem, który powinien skontrolować, czy fotelik nadaje się do dalszego użytku. Uszkodzone części zawsze należy wymienić. Skontaktuj się ze swoim dostawcą, jeżeli nie jesteś pewien jak zamocować nowe części.

*Wskazówka!* Chcąc używać fotelika do dwóch różnych rowerów, można zakupić dodatkowy uchwyt mocujący, pozwalający na łatwą zamianę fotelika pomiędzy rowerami.

**Życzymy Tobie i Twojemu dziecku wielu udanych wycieczek rowerowych z fotelikiem Hamax!**

Pozdrowienia od firmy Hamax.

## **PT Instruções de utilização**

Parabéns por ter adquirido a cadeira infantil de bicicleta Hamax. Dispõe agora de uma cadeira confortável e segura que acompanha o crescimento do seu filho.

Leia atentamente as instruções abaixo antes de montar e utilizar a cadeira.

**Guarde estas instruções; elas serão úteis quando adquirir acessórios adicionais para a cadeira.**

#### **INSTALAÇÃO**

- Pode ser montada em bicicletas com quadro de tubos de diâmetro de 28-40 mm.
- Não pode ser montada em bicicletas com tubos inferiores ovais ou quadrados.
- Não pode ser montada quando o porta-bagagens tiver mais de 160 mm de largura. (Tenha em consideração que o porta-bagagens pode ser retirado antes de colocar a criança na cadeira.)
- Não pode ser montada em bicicletas

equipadas com amortecedores.

- Pode ser montada em bicicletas com ou sem porta-bagagens. Caso tenha dúvidas quanto à possibilidade de instalação da cadeira, recomendamos obter informações junto do distribuidor da bicicleta.
- O assento só deve ser montado em bicicletas adequadas para este tipo de carga. Consulte o fornecedor da sua bicicleta para obter informações detalhadas.
- Certifique-se de que os parafusos da abraçadeira estão apertados, e efetue uma verificação periódica.
- A cadeira está montada no tubo da bicicleta com a abraçadeira (7). Consulte a imagem F. Os parafusos devem estar bem apertados para fixar a cadeira de forma segura e evitar que esta escorregue. Tenha por hábito certificar-se de que os parafusos estão bem apertados antes de cada utilização da bicicleta.
- Para maior conforto e segurança da criança, certifique-se de que a cadeira não se inclina para a frente de forma a

que a criança não tenha tendința para desliza.

A Hamax recomanda que a cadeira se incline ligeiramente para trás.

- Verifique que todas as peças da bicicleta funcione corectamente com a cadeira de bicicleta montada.

### UTILIZAȚIÃO

- Normalmente, para transporta uma criança numa bicicleta, o ciclista devere ter mais de 16 anos. Verifique a legislaȚião e as normas naționale a respeito.

- A cadeira é aprovađa para utilizaȚião por crianȚas dos 9 meses aos 6 anos ou de peso mǎximo até 22 kg. Certifique-se, de tempos a tempos, de que verifica que o peso e tamanho da crianȚa nã excedem a capacida mǎxima da cadeira.

- Nã transporte uma crianȚa que seja demasiado jove para ser transportada com seguranȚa, tendo em conta a idade mǎxima recomandađa. Transporte apenas crianȚas que sã capaze de se senta sozinhas por um longo períoďo de tempo, durante pelo menos o percurso da viaġem de bicicleta.

- Certifique-se de que nã é possível que nenhuma parte do corpo ou roupa da crianȚa entre em contacto com qualque da cadeira ou da bicicleta parte que se encontre em movimento e volte a faze verificaȚiões à medida que a crianȚa cresce, devida ao perigo de encarceramento dos pės na roda e dos dedos nos mecanisimos de travão e selins com molas. A cadeira oferece ampla seguranȚa lateral. No entanto, recomandaďos adquire e instala um protetor de roda/protetor de corrente. Poderá adquire estes acessórios junto do seu distribuĩdor.

- Certifique-se de que nã há objetos pontiagudos na bicicleta que possam ferir a crianȚa.

- Certifique-se de que o sistema de aperto nã está solto nem é passível de ficar preso em partes movíveis, em especial nas rodas, incluindo quando a bicicleta é conduzida sem a cadeira de crianȚa.

- Utilize sempre o sistema de cinto/aperto de seguranȚa de forma a certificar-se de que a crianȚa vai presa à cadeira.

- A crianȚa sentada na cadeira da bicicleta devere estar protegida com roupas mais quente do que as do ciclista.

- A crianȚa deve estar protegida contra a chuva com vestuário impermeável adequaďo.

- Lembre-se de coloca o capacete na crianȚa antes de iniciar o passeio.

- Lembre-se de que a cadeira pode aquecer muito quando exposta ao sol. Verifique a sua temperatura antes de acomoda a crianȚa.

- Quando transporta a bicicleta de carro (no exterior do mesmo) remova a cadeira. A turbulência do ar pode danifica a cadeira ou libertá-la da bicicleta, o que pode provoca um acidente.

### AVISOS

- Aviso: Nã junte bagagem ou equipamento extra à cadeira de crianȚa, pois pode faze com que o peso total exceda os 22 kg. Recomendamos que a bagagem extra seja acoplada à frente da bicicleta.

- Aviso: Nã altere a cadeira de crianȚa. Isto invalidará a garanția e a responsabilizaȚião por parte do fabricante.

- Aviso: Lembre-se de que o peso da crianȚa pode alterar a estabilidade da bicicleta e as suas propriedades de manobra, principalmente durante a conduȚião e a utilizaȚião dos travões.

- Aviso: Nunca deixe a bicicleta estacionada com uma crianȚa na cadeira sem qualque vigilaȚia.

- Aviso: Nã utilize a cadeira, caso haja peças partidas ou avariadas.

- Cubra qualque mola posterior do selim que esteja exposta.

### MANUTENȚIÃO

- Use apenas sabão e água morna para a limpeza da cadeira.

- Caso haja um acidente ou dano envolvendo a cadeira, entre em contacto com o seu distribuĩdor para avalia se ainda pode ser utilizada. Os componentes danificados devem ser substituĩdos. Consulte o seu distribuĩdor caso tenha dúvidas sobre a instalaȚião dos novos componentes.

Sugestão! Se desejar utiliza a cadeira em duas bicicletas diferentes, poderá adquire componentes de fixaȚião adicionais junto do seu distribuĩdor.

**Desejamos-lhe um ótimo passeio!**

SaudaȚões da equipa Hamax.

## RO Manualul utilizatorului

Felicitări pentru cumpărarea scaunului de copil Hamax pentru bicicletă. Acum aveți un scaun confortabil și sigur pentru copil, care poate fi reglat pentru a se potrive copilului dumneavoastră pe măsură ce acesta crește.

Vă rugăm să citiți cu atenție instrucțiunile înainte de asamblarea sau folosirea scaunului pentru copil.

**Păstrați aceste instrucțiuni într-un loc sigur, deoarece acestea vă vor fi**

**folositoare dacă, pe viitor, veți cumpăra echipamente suplimentare pentru scaunul copilului.**

### INSTALARE

- Poate fi montat pe biciclete cu diametrul țevii cadrului între 28-40 mm.

- Nu poate fi montat pe biciclete cu cadru din țevi ovale sau pătrate.

- Nu poate fi montat acolo unde suportul pentru bagaje este mai mare de 160 mm. (Luați în considerare faptul că suportul pentru bagaje poate fi îndepărtat

înainte de montarea scaunului pentru copil.)

- Nu poate fi montat pe biciclete echipate cu amortizoare de șoc.
- Poate fi montat pe biciclete cu sau fără suport pentru bagaje.

Dacă nu sunteți siguri că scaunul se potrivește, vă recomandăm să cereți informații de la furnizorul bicicletei.

- Scaunul trebuie să fie montat pe o bicicletă care este adecvată pentru acest tip de sarcină. Vă rugăm să solicitați informații suplimentare de la furnizorul bicicletei.
- Asigurați-vă că șuruburile suportului sunt bine strânse și verificați-le la intervale regulate.

- Scaunul pentru copil este montat pe țeava cadrului bicicletei cu elementul de fixare (7). Vezi imaginea F. Șuruburile trebuie strânse suficient de tare pentru a fixa scaunul în siguranță și pentru a-l împiedica să alunece.

Faceți-vă o regulă din a verifica aceasta înainte de a pleca într-o cursă cu bicicleta.

- Pentru un confort optim și pentru siguranța copilului asigurați-vă că scaunul nu alunecă în față, astfel încât copilul să nu aibă tendința de a aluneca din scaun.

Hamax recomandă ca spătarul să fie puțin înclinat în față.

- Verificați funcționarea corectă a tuturor componentelor bicicletei cu scaunul de bicicletă montat.

#### **UTILIZARE**

- Pentru a putea transporta un copil pe bicicletă, cel care conduce bicicleta trebuie să aibă vârsta de cel puțin 16 ani. Consultați legile și reglementările naționale.

Scaunul este aprobat pentru copii de la aproximativ 9 luni până la 6 ani sau până la o greutate maximă de 22 kg.

Asigurați-vă că ați reverificat din când în când faptul că greutatea și dimensiunea copilului nu depășesc capacitatea maximă a scaunului.

- Nu transportați un copil care este prea mic ca vârstă pentru a sta în siguranță în scaun. Transportați numai un copil care este capabil să stea pe scaun fără ajutor pentru un interval de timp mai îndelungat, cel puțin pe toată durata deplasării cu bicicleta.

- Asigurați-vă că nu este posibil ca o parte a corpului sau a vestimentației acestuia să intre în contact cu părțile mobile ale scaunului sau bicicletei și verificați acest lucru din nou, pe măsură ce copilul crește, din cauza pericolului de prindere a piciorului în roată, în mecanismele de frânare sau în șaua cu arcuri. Scaunul copilului oferă o protecție bună a părților laterale și a picioarelor copilului. Oricum, recomandăm să cumpărați și să montați o protecție a roții/lanțului închisă. Puteți cumpăra aceasta de la magazinul de biciclete.

- Verificați ca la bicicletă să nu existe obiecte ascuțite, cum ar fi cabluri rupte, care pot accidenta copilul.

- Asigurați-vă că sistemul de prindere nu este liber și că nu poate fi blocat în componentele mobile, în special ale roților, inclusiv atunci când bicicleta este utilizată fără un copil în scaun.
- Utilizați întotdeauna centura de prindere/sistemul de siguranță, asigurând fixarea copilului în scaun.
- Un copil care stă în scaun trebuie să fie îmbrăcat mai gros decât biciclistul.
- Copilul trebuie să fie protejat împotriva ploii printr-o pelerină impermeabilă.
- Nu uitați să puneți casca de protecție a copilului înainte de a pleca cu bicicleta.
- Nu uitați că scaunul se poate încinge puternic dacă stă expus la soare, așa că verificați scaunul înainte de a așeza copilul în el.
- La transportarea bicicletei cu mașina (în exteriorul mașinii) scoateți centura. Vântul puternic ar putea deteriora scaunul sau ar putea slăbi sistemul de prindere de bicicletă, ceea ce ar putea cauza un accident.

#### **AVERTISMENTE**

- Avertisment: Nu adăugați bagaje suplimentare sau echipamente la scaunul copilului, deoarece acest lucru ar putea conduce la depășirea greutății totale de 22 kg. Recomandăm ca bagajul suplimentar să fie atașat de partea frontală a bicicletei
- Avertisment: Nu modificați scaunul pentru copil. Acest lucru va invalida automat garanția și va anula răspunderea fabricantului pentru produs.
- Avertisment: Rețineți că greutatea copilului în scaun ar putea să afecteze stabilitatea bicicletei și caracteristicile de manevrare, în special când viraj și frânați.
- Avertisment: Nu lăsați niciodată bicicleta parcată cu un copil nesupravegheat în scaun.
- Avertisment: Nu utilizați scaunul dacă unele dintre componente sunt deteriorate.
- Acoperiți orice parte expusă a arcului de șa.

#### **ÎNTREȚINERE**

- La curățarea scaunului folosiți apă caldă cu săpun.
- În cazul în care scaunul copilului este implicat într-un accident sau este deteriorat, contactați distribuitorul pentru a verifica dacă mai poate fi folosit. Piesele deteriorate trebuie întotdeauna înlocuite. Luați legătura cu distribuitorul dacă nu sunteți sigur cum să montați noile piese.

Sfat! Cu un suport suplimentar puteți muta cu ușurință scaunul între două biciclete.

**Vă dorim dumneavoastră și copilului multe călătorii plăcute cu bicicleta cu scaunul pentru copil Hamax!**

Salutări de la Hamax.

# RU Руководство пользователя

Поздравляем Вас с приобретением детского велосипедного кресла Натах. Теперь у Вас есть удобное и безопасное детское кресло, которое может расти вместе с Вашими детьми.

Перед установкой или использованием внимательно прочитайте инструкции.

**Храните эту инструкцию по использованию в надежном месте, так как она может Вам пригодиться, если Вы позже приобретете дополнительное оборудование к креслу.**

## УСТАНОВКА

- Может устанавливаться на велосипеды с диаметром трубы рамы от 28 до 40 мм.
- Не может устанавливаться на велосипеды с овальной или квадратной трубой рамы.
- Не может устанавливаться на велосипеды, в которых багажник шире 160 мм (Примите во внимание, что перед установкой детского кресла багажник может быть снят.)
- Не может устанавливаться на велосипеды, оснащенные амортизаторами.
- Может устанавливаться на велосипеды с багажником и без него. Если Вы сомневаетесь, подойдет ли Вам велосипедное кресло, обратитесь за информацией к продавцу велосипеда.
- Кресло может устанавливаться только на велосипеде, предназначенном для такой нагрузки. Запросите у продавца велосипеда детальную информацию.
- Удостоверьтесь, что винты хорошо затянуты и проверяйте их через регулярные интервалы времени.
- Детское кресло крепится на раму велосипеда при помощи скобы (7). См. рис. F. Винты должны быть затянуты так прочно, чтобы кресло не могло соскользнуть. Всегда проверяйте это перед началом поездки.
- Для оптимального комфорта и безопасности ребенка, убедитесь, что кресло не покосилось вперед, в противном случае ребенок может соскользнуть с него. Компания Натах рекомендует устанавливать кресло так, чтобы спинка находилась под небольшим наклоном назад.
- Проверьте правильную функциональность всех деталей велосипеда после прикрепления детского кресла.

## ИСПОЛЬЗОВАНИЕ

· Чтобы возить ребенка на велосипеде, велосипедист должен быть старше 16 лет. Проверьте законы и правила, действующие в Вашей стране. Кресло предназначено для детей от 9 месяцев до 6 лет или для веса ребенка макс. 22 кг. Примите во внимание, время от времени повторно проверять, не превышает ли вес Вашего ребенка

максимально допустимую нагрузку кресла.

- Не возите слишком маленьких детей, чтобы обеспечить их безопасность в кресле соблюдайте минимальный возраст перевозимого ребенка. Перевозите только того ребенка, который способен самостоятельно сидеть в кресле на протяжении длительного времени, по крайней мере, пока будет продолжаться Ваше путешествие.
- Убедитесь, что все части тела ребенка и все его детали одежды не будут соприкасаться с любыми движущимися деталями кресла или велосипеда, не забывайте повторно это проверять после того, как ребенок подрастет, в противном случае это приведет к попаданию ног ребенка в колеса, тормозной механизм или в гнездо пружины. Кресло обеспечивает хорошую боковую поддержку и защиту ног. Однако, рекомендуется купить и установить предохранительный щиток. Вы можете приобрести его у продавца велосипеда.
- Удостоверьтесь, что на велосипеде нет острых предметов, которые могут поранить ребенка.
- Убедитесь, что система фиксации не ослабла и не способна случайно попасть в любые движущиеся детали, особенно в колеса, включая те случаи, когда велосипед используется без перевозимого в кресле ребенка.
- Всегда используйте ремень безопасности / систему фиксации, обеспечив надежное крепление ребенка в кресле.
- Ребенок, сидящий в кресле, должен быть одет теплее, чем велосипедист.
- Ребенок должен быть защищен от дождя подходящим водозащитным костюмом.
- Не забывайте одевать ребенку шлем перед началом поездки.
- Помните, что кресло может очень нагреваться, если оно стоит на солнце. Проверьте, не слишком ли горячее кресло, перед тем как посадить на него ребенка.
- Снимите детское кресло, если транспортируете велосипед машиной (снаружи машины). Завихрение потока воздуха может повредить кресло или ослабить систему его крепления к велосипеду, что может привести к несчастному случаю.

## ПРЕДУПРЕЖДЕНИЯ

- Предупреждение: Не прикрепляйте к креслу дополнительный багаж или оборудование, так как это может превысить общий вес в 22 кг, привести к перегрузке и повлиять на стабильность. Мы рекомендуем прикреплять дополнительный багаж спереди велосипеда.
- Предупреждение: Не проводите никаких переделок детского кресла. Это автоматически приведет к недействительности гарантии и ответственность производителя за качество продукции потеряет силу.

- Предупреждение: Учитывайте, что вес ребенка в кресле может повлиять на стабильность велосипеда и характеристики управляемости.
- Предупреждение: Никогда не оставляйте ребенка одного в велосипедном кресле.
- Предупреждение: Не используйте кресло, если любая его деталь повреждена.
- Закройте выступающие задние седельные пружины.

#### ТЕХНИЧЕСКОЕ ОБСЛУЖИВАНИЕ

- При очистке кресла используйте только теплую мыльную воду.
- В случае если кресло было каким-либо образом повреждено, обратитесь

к Вашему продавцу, чтобы проверить, можно ли его еще использовать. Все поврежденные детали необходимо заменить. Обратитесь к продавцу, если Вы не уверены, как установить детали.

Совет! Если Вы хотите использовать кресло на двух разных велосипедах, приобретите дополнительную крепежную скобу.

**Мы желаем Вам и Вашему ребенку приятных поездок с детским велосипедным креслом Hamax!**

Лучшие пожелания от Hamax.

## SE Bruksanvisning

Grattis till ditt köp av en cykelbarnsits från Hamax. Nu har du en bekväm och säker barnsits som kan justeras så att den passar ditt barn i takt med att han eller hon växer.

Läs noga igenom denna bruksanvisning innan du monterar eller använder barnsitsen.

**Spara bruksanvisningen på ett säkert ställe eftersom den kan komma till nytta om du köper extrautrustning till barnsitsen längre fram.**

#### INSTALLATION

- Kan monteras på cyklar med en ramrörsdiameter på 28-40 mm.
- Kan inte monteras på cyklar med ovala eller fyrkantiga rör.
- Kan inte monteras om pakethållaren är bredare än 160 mm.
- (Observera att du kan ta bort pakethållaren innan du monterar barnsitsen.)
- Kan inte monteras på cyklar med stötdämpare.
- Kan monteras på cyklar med eller utan pakethållare.
- Om du tvekar om huruvida barnsitsen kommer att passa på din cykel, rekommenderar vi att du rådfrågar din cykelleverantör.
- Barnsitsen får endast monteras på en cykel som lämpar sig för denna typ av belastning. Fråga din cykelhandlare om råd.
- Kontrollera att fästets skruvar är väl åtdragna och inspektera dem med jämna mellanrum.
- Barnsitsen monteras på cykelns ramrör med fästet (7). Se bild F. Skruvarna måste dras åt tillräckligt hårt för att hålla barnsitsen säkert på plats och förhindra att den glider.
- Gör det till en vana att alltid kontrollera detta innan du cyklar iväg.
- För optimal komfort och säkerhet för barnet, se till att barnsitsen inte lutar framåt, så att barnet inte tenderar att glida ur det.
- Hamax rekommenderar att ryggstödet ska luta en aning bakåt.
- Kontrollera att cykelns alla delar

fungerar som de ska när barnsitsen är monterad.

#### ANVÄNDNING

- Vanligtvis måste man vara över 16 år för att få skjutsa ett barn på cykel.
- Kontrollera vilka lagar och bestämmelser som gäller i ditt land.
- Barnsitsen är godkänd för barn från omkring 9 månader till 6 år eller som väger max. 22 kg. Kontrollera med jämna mellanrum att barnets vikt och storlek inte överstiger barnsitsens max. kapacitet.
- Cykla inte med ett barn som är för litet för att kunna sitta på ett säkert sätt i barnsitsen när det gäller barnets minimiålder. Cykla endast med barn som kan sitta utan stöd en längre stund, åtminstone så länge som den tänkte cykelturen ska vara.
- Kontrollera att ingen del av barnets kropp eller kläder kan komma i kontakt med någon rörlig del på sitsen eller cykeln, och fortsätt att kontrollera detta i takt med att barnet växer pga. risken för att få in fötter i hjulet eller klämma fingrar i bromsmekanismer och fjädersadlar. Barnsitsen ger ett bra sido- och fotskydd. Du rekommenderas dock att köpa och montera ett stängt hjulskydd/kedjeskydd. Det kan du köpa hos din cykelhandlare.
- Kontrollera att det inte finns några vassa föremål som t.ex. trasiga vajrar på cykeln som kan skada barnet.
- Kontrollera att fastspänningssystemet inte sitter för löst eller kan fastna i några rörliga delar, i synnerhet inte i hjulen, även när du cyklar utan ett barn i barnsitsen.
- Använd alltid säkerhetsbälte/ fastspänningssystem och kontrollera noga att barnet är väl fastspänt i barnsitsen.
- Barnet i barnsitsen ska vara varmare klätt än den som cyklar.
- Barnet ska skyddas mot regn med lämpliga regnkläder.
- Glöm inte bort att sätta cykelhjälm på barnet innan du cyklar iväg.
- Tänk på att barnsitsen kan bli mycket het om den står ute i solen, så kontrollera detta innan du sätter barnet i barnsitsen.

- När cykeln ska transporteras baktill på en bil, ska barnsitsen tas av först. Luftmotståndet kan skada barnsitsen eller lossa den från cykeln, vilket kan orsaka en olycka.

#### **VARNINGAR**

- Varning: Häng inte på något extra bagage eller utrustning på barnsitsen, eftersom det kan leda till att dess max. kapacitet på 22 kg överskrids. Vi rekommenderar att du placerar extra bagage framtill på cykeln.
- Varning: Du får inte modifiera barnsitsen. Det upphäver automatiskt garantin och fritar tillverkaren från allt produktansvar.
- Varning: Tänk på att tyngden av ett barn i barnsitsen kan förändra cykelns stabilitet och köregenskaper, särskilt styrning och bromsning.
- Varning: Lämna aldrig cykeln parkerad med ett barn i barnsitsen utan uppsikt.
- Varning: Använd inte barnsitsen om någon av delarna är trasig.

- Täck över eventuella åtkomliga fjädrar i cykelsadeln.

#### **UNDERHÅLL**

- Barnsitsen får endast rengöras med ljummet vatten och diskmedel.
- Om barnsitsen är inblandad i en olycka eller skadas på något sätt, kontakta din återförsäljare för att kontrollera om den fortfarande kan användas. Skadade delar måste alltid bytas ut. Kontakta din återförsäljare om du är osäker på hur du ska montera de nya delarna.

Tips! Med ett extra fäste flyttar du enkelt över barnsitsen från en cykel till en annan.

#### **Vi hoppas att du och ditt barn får massor av härliga cykelturer med barnsitsen från Hamax!**

Vänliga hälsningar från oss på Hamax.

## **SK** *Uzivatelska prirucka*

Blahoželáme vám k zakúpeniu detského sedadla na bicykel Hamax. Teraz máte bezpečné a pohodlné detské sedadlo, ktoré sa dá prispôbiť rastu vášho dieťaťa.

Starostlivo si prosím prečítajte pokyny pred montážou alebo pred použitím detského sedadla.

**Odložte si tieto pokyny na bezpečné miesto, pretože môžu byť užitočné v budúcnosti, ak si kúpite extra výbavu pre vaše detské sedadlo.**

#### **INŠTALÁCIA**

- Dá sa namontovať na bicykle s priemerom trubky rámu od 28 - 40 mm.
- Nedá sa namontovať na bicykle s oválnymi alebo štvorcovými trúbkami.
- Nedá sa namontovať tam, kde je nosič batožiny širší ako 160 mm. (Zapamätajte si, že nosič batožiny sa dá pred inštaláciou detského sedadla odstrániť.)
- Nedá sa namontovať na bicykle, vybavené absorbermi nárazov.
- Dá sa nasadiť na bicykle s a bez nosiča batožiny. Ak máte akékoľvek pochybnosti, či sa sedadlo dá nasadiť, odporúčame vám vyhľadať informácie od dodávateľa bicykla.
- Skontrolujte, či sú skrutky konzoly dobre dotiahnuté a pravidelne ich kontrolujte.
- Detské sedadlo sa nasadí na trubku rámu bicykla pomocou konzoly (7). Pozri obrázok F. Skrutky sa musia dotiahnuť dosť na to, aby pevne zafixovali sedadlo a zabránili jeho sklúznutiu. Zavedte si pravidlo kontroly sedačky pred použitím bicykla.
- Pre optimálne pohodlie a bezpečnosť dieťaťa sa uistite, že sedadlo nie je naklonené dopredu, aby dieťa nemalo tendenciu šmýkať sa z neho von.

Spoločnosť Hamax odporúča, aby sa laktová opierka mierne nakláňala dozadu.

- Skontrolujte všetky diely bicykla, či fungujú správne s namontovaným sedadlom.

#### **POUŽITIE**

- Aby sa mohlo jazdiť s dieťaťom na bicykli, jazdec musí mať obvykle nad 16 rokov. Skontrolujte svoje národné zákony a predpisy. Detské sedadlo je schválené pre deti od 9 mesiacov do 6 rokov, alebo do max. 22 kg hmotnosti. Uistite sa, že ste z času na čas skontrolovali, či hmotnosť a veľkosť dieťaťa nepresahujú maximálnu kapacitu sedadla.
- Nevozte dieťa, ktoré je príliš mladé na to, aby sedelo v sedadle, dodržujte minimálny vek dieťaťa. Vozte len deti, ktoré dokážu bez pomoci sedieť dlhší čas na mieste, minimálne počas plánovanej cesty bicyklom.
- Uistite sa, že žiadna časť tela alebo oblečenia dieťaťa sa nemôže dostať do kontaktu s niektorou pohyblivou časťou sedadla alebo bicykla a kontrolujte to ako dieťa rastie v dôsledku nebezpečenstva zachytenia nôh v kolese a prstov v brzdových mechanizmoch a odpružených sedadlách. Detské sedadlo poskytuje dobrú ochranu bokov a nôh. Napriek tomu vám odporúčame kúpiť a nasadiť uzavretú ochranu na reťaz/koleso. Môžete ju kúpiť u vášho predajcu bicyklov.
- Skontrolujte, či tam nie sú žiadne ostré predmety, ako napríklad nalomené drôty, čo by na bicykli mohli dieťa poraniť.
- Uistite sa, že obmedzovací systém nie je voľný alebo sa nemôže zachytiť do žiadnych pohyblivých dielov, najmä do kolies a to aj vtedy, keď idete na bicykli bez dieťaťa v sedadle.
- Vždy používajte bezpečnostný pás

обмедзovací systém, čím zaistíte pripútanie dieťaťa v sedadle.

- Dieťa, sediace v detskom sedadle by malo byť oblečené teplejšie než jazdec. Môže byť dobré vždy mať so sebou nepremokavé odevy pre oboch.
- Nezabudnite dieťaťu nasadiť pred začiatkom cesty na bicykli prilbu.
- Nezabudnite, že detské sedadlo sa môže na slnku veľmi zohriať, preto ho najprv skontrolujte, než tam posadíte dieťa.
- Pri preprave bicykla vo vozidle (mimo vozidla) odstráňte sedadlo. Vzduchová turbulencia by mohla sedadlo poškodiť alebo ho by ho mohla uvoľniť, čo by spôsobilo nehodu.

#### **VAROVANIA**

- **Varovanie:** Nevozte batožinu alebo vybavenie pripojené k sedadlu dieťaťa, pretože by to mohlo viesť k preťaženiu celkového zaťaženia 22 kg. Odporúčame batožinu pripojiť k prednej strane bicykla
- **Varovanie:** Nemeňte detské sedadlo. Toto automaticky zruší záruku a zodpovednosť výrobcu za výrobok.
- **Varovanie:** Nezabudnite, že hmotnosť dieťaťa v detskej sedačke môže zmeniť stabilitu bicykla a jeho ovládacie

charakteristiky, zvlášť pri brzdení a zatáčaní.

- **Varovanie:** Nikdy nenechávajte bicykel zaparkovaný s dieťaťom v sedadle bez dozoru.
- **Varovanie:** Nepoužívajte sedadlo, ak sú niektoré jeho časti poškodené.

#### **ÚDRŽBA**

- Pri čistení sedadla používajte iba vlažnú mydlovú vodu.
- Ak sa detské sedadlo zúčastnilo nehody, alebo sa poškodilo, kontaktujte prosím svojho predajcu, aby zistil, či sa dá ešte stále používať. Poškodené časti sa musia vždy vymeniť. Kontaktujte svojho predajcu, ak si nie ste istí, ako namontovať nove časti.

*Tip! Vďaka ďalšej konzole môžete sedadlom ľahko pohybovať medzi dvoma bicyklami.*

#### **Želáme vám a vášmu dieťaťu príjemné cestovanie na bicykli s detským sedadlom Hamax!**

Všetko najlepšie od Hamaxu.

## **BG Ръководство за потребителя**

Благодарим ви, че закупихте детската седалка за велосипед Hamax. Вече имате удобна и безопасна седалка, която може да се настройва според растежа на вашето дете.

Моля прочетете внимателно инструкциите, преди да сглобите или използвате детската седалка.

**Съхранявайте тези инструкции, тъй като те могат да ви бъдат полезни при последващо закупуване на допълнително оборудване за седалката.**

#### **МОНТАЖ**

- Може да се монтира върху велосипеди с диаметър на тръбата на рамата от 28-40 mm.
- Не може да се монтира на велосипеди с овални или квадратни тръби на рамата.
- Не може да се монтира, ако багажникът е по-широк от 160 mm. (Отбележете, че багажникът може да се свали преди монтирането на седалката.)
- Не може да се монтира на велосипеди, оборудвани с противоударни амортизатори.
- Може да се монтира на велосипеди с или без багажник.
- Ако се съмнявате дали седалката е с подходящ размер, препоръчваме ви да потърсите информация от доставчика на велосипеда.
- Убедете се, че винтовете на скобата са добре затегнати и ги проверявайте редовно.
- Седалката трябва да се монтира само на велосипед, който е подходящ за такъв тип товар. Моля консултирайте се с Вашия доставчик на велосипеда.
- Детската седалка е закрепена върху

тръбата на рамата със скоба (7). Вижте изображение F. Винтовете трябва да са затегнати достатъчно добре, за да закрепят стабилно седалката и да предотвратят накланянето ѝ.

Като правило, проверявайте това преди да карате велосипеда.

- За оптимално удобство и безопасност на детето, убедете се, че седалката не се накланя напред, така че няма опасност детето да се изплъзне от нея. Hamax препоръчва облегалката да се наклони леко назад.

- Проверете дали всички части на велосипеда функционират правилно при монтирана седалка.

#### **ПОЛЗВАНЕ**

- За да вози дете на велосипеда, велосипедистът трябва да е над 16 годишен. Проверете вашите местни закони и разпоредби.
- Детската седалка е одобрена за деца от 9 месеца до 6 години, или за максимално тегло от 22 kg. От време на време проверявайте дали теглото и ръста на детето не надвишават максималния капацитет на седалката.
- Не возете дете, което е твърде малко, за да седи безопасно в седалката, като се има предвид минималната възраст на детето. Возете само дете, което може да седи самостоятелно продължително време, най-малко по време на пътуването с велосипеда.
- Убедете се, че не е възможно част от тялото или дрехите на детето да се опрат до подвижна част на седалката или велосипеда и с растежа на детето повтаряйте проверката, поради опасността от влизане на краката в колелото или на пръстите в

спирачния механизъм или пружините на седалката. Седалката осигурява добра странична защита и защита за краката. Все пак ви препоръчваме да купите и закрепите затворен предпазител за колела/верига. Можете да го закупите при вашия доставчик на велосипеди.

- Проверете дали няма остри предмети на велосипеда, които могат да наранят детето, като например разделени проводници.
- Убедете се, че осигурителната система не е слабава и не може да се закачи до подвижни части, особено колелата, дори тогава, когато велосипедът се кара без дете в седалката.
- Винаги използвайте осигурителната система/предпазния колан, гарантиращ, че детето е осигурено в седалката.
- Дете, седящо на детската седалка, трябва да е облечено по-топло от водача на велосипеда.
- Детето трябва да бъде защитено от дъжд с подходящи водоустойчиви дрехи.
- Не забравяйте да сложите шлема на детето преди пътуването.
- Помнете, че детската седалка може да стане много гореща, ако се държи на слънце, затова я проверете преди да сложите детето на нея.
- Когато транспортирате велосипеда с автомобил (извън автомобила) свалете седалката. Въздушният поток може да повреди седалката или да разхлаби закрепването ѝ към велосипеда, което може да предизвика злополука.

#### **ПРЕДУПРЕЖДЕНИЯ**

- Предупреждение: Не закрепвайте допълнителен багаж или оборудване към детската седалка, тъй като това може да доведе до надвишаване на

общото тегло от 22 kg. Препоръчваме допълнителният багаж да се закрепва отпред на велосипеда

- Предупреждение: Не модифицирайте детската седалка. Това автоматично ще направи гаранцията невалидна и отговорността на производителя ще отпадне.
- Предупреждение: Имайте предвид, че тежестта на детето върху детската седалка може да промени стабилността на велосипеда и характеристиките на неговото управление, особено при кормуване и спиране.
- Предупреждение: Никога не оставяйте без надзор велосипеда, паркиран с дете в седалката.
- Предупреждение: Не използвайте седалката, ако части от нея са счупени.
- Покрийте евентуално непокрити задни пружини на седалката.

#### **ПОДДРЪЖКА**

- При почистване на седалката използвайте само топла сапунена вода.
- Ако претърпите инцидент или повреда, свържете се с вашия доставчик, за да провери дали детската седалка все още може да се използва. Повредените части трябва винаги да се заменят. Свържете се с доставчика си, ако не сте сигурни как да монтирате новите части.

Съвет! С допълнителна конзола можете лесно да местите седалката от един на друг велосипед.

**Пожелаваме на вас и вашето дете много щастливи пътувания с вашата детска седалка Ntatax!**

С уважение от Ntatax.

## **UA** Посібник користувача

Поздоровляємо Вас із придбанням дитячого велосипедного крісла Ntatax. Тепер у Вас є зручне й безпечно дитяче крісло, що може рости разом з Вашими дітьми.

Перед встановленням чи використанням дитячого крісла уважно прочитайте інструкції.

**Зберігайте цю інструкцію по використанню в надійному місці, так як вона може бути потрібна, якщо Ви пізніше придбаєте додаткове обладнання до крісла.**

#### **ВСТАНОВЛЕННЯ**

- Можна встановлювати на велосипеда з діаметром труби рами від 28 до 40 мм.
- Не можна встановлювати на велосипеда з овалною чи квадратною трубою рами.
- Не можна встановлювати на велосипеда, у яких багажник ширше 160 мм. (Прийміть до уваги, що перед встановленням дитячого крісла

багажник можна зняти).

- Не можна встановлювати на велосипеда з амортизаторами.
- Можна встановлювати на велосипеда з багажником і без нього.
- Якщо Ви сумніваєтеся, чи підійде Вам велосипедне крісло, зверніться за інформацією до продавця велосипеда.
- Впевніться, що гвинти добре затягнуті і перевіряйте їх через регулярні інтервали часу.
- Крісло можна встановлювати тільки на велосипеда, призначеному для такого навантаження. Запросіть у продавця велосипеда детальну інформацію.
- Дитяче крісло кріпиться на раму велосипеда за допомогою скоби (7). Див. малюнок F. Гвинти повинні бути затягнуті так міцно, щоб крісло не могло зісковзнути.
- Завжди перевіряйте це перед початком поїздки.
- Для оптимального комфорту та безпеки дитини, переконайтеся, що крісло не покосилося вперед, так як



дитина може зісковзнути з нього.  
Компанія Ntatax рекомендує встановлювати крісло так, щоб спинка перебувала під невеликим нахилом назад.

- Перевірте правильну функціональність всіх деталей велосипеда після встановлення дитячого крісла.

#### **ВИКОРИСТАННЯ**

- Щоб возити дитину на велосипеді, велосипедист повинен бути старше 16 років. Перевірте закони й правила, що діють у Вашій країні.

- Крісло призначене для дітей від 9 місяців до 6 років або для ваги дитини макс. 22 кг. Візьміть до уваги, час від часу повторно перевіряти, чи не перевищує вага Вашої дитини максимально допустимого навантаження крісла.

- Не перевозьте занадто малих дітей, щоб забезпечити їхню безпеку в кріслі дотримуйтесь мінімального віку дитини, що перевозиться. Перевозьте тільки таку дитину, що здатна самостійно сидіти в кріслі протягом тривалого періоду часу, принаймні, поки буде тривати Ваша подорож.

- Переконайтеся, що всі частини тіла дитини та усі його деталі одягу не будуть торкатися будь-яких деталей крісла або велосипеда, що рухаються, не забувайте повторно це перевіряти після того, як дитина підросте, так як це призведе до потрапляння ніг дитини в колеса, гальмівний механізм або в гніздо пружини. Крісло забезпечує гарну бічну підтримку й захист ніг. Але рекомендується купити й встановити запобіжний щиток. Ви можете придбати його в продавця велосипеда.

- Впевніться, що на велосипеді немає гострих предметів, що можуть поранити дитину.

- Переконайтеся, що система фіксації не ослабла та не здатна випадково потрапити в будь-які деталі, що рухаються, особливо в колеса, включаючи ті випадки, коли велосипед використовується без дитини в кріслі.

- Завжди використовуйте ремінь безпеки / систему фіксації, що забезпечують надійне кріплення дитини в кріслі.

- Дитина, що сидить у кріслі повинна бути вдягнена тепліше, ніж велосипедист.

- Дитина повинна бути захищена від дощу спеціальним водозахисним костюмом.

- Не забувайте надягати дитині шолом перед початком поїздки.

- Пам'ятайте, що крісло може сильно нагріватися на сонці. Перевірте, чи не дуже гаряче крісло, перед тим, як посадити в нього дитину.

- Зніміть дитяче крісло, якщо транспортуєте велосипед машиною (ззовні машини). Завихрення потоку повітря може пошкодити крісло або послабити систему його кріплення до велосипеда, що може призвести до нещасного випадку.

#### **ПОПЕРЕДЖЕННЯ**

- Попередження: Не прикріплюйте до крісла додатковий багаж чи обладнання, так як це може перевищити загальну вагу в 22 кг. Ми рекомендуємо прикріплювати додатковий багаж спереду велосипеда.

- Попередження: Не робіть ніякого переобладнання дитячого крісла. Це автоматично призведе до недійсності гарантії, і відповідальність виробника за якість продукції втратить силу.

- Попередження: Приймайте до уваги, що вага дитини в кріслі може впливати на стабільність та керованість велосипеду.

- Попередження: Ніколи не залишайте дитину на самоті у велосипедному кріслі.

- Попередження: Не використовуйте крісло, якщо будь-яка його деталь пошкоджена.

- Закрийте задні пружини сидла, що виступають.

#### **ТЕХНІЧНЕ ОБСЛУГОВУВАННЯ**

- При чищенні крісла використовуйте тільки теплу мильну воду.

- У випадку, якщо крісло пошкоджене, зверніться до Вашого продавця, щоб перевірити, чи можна його ще використовувати. Всі пошкоджені деталі необхідно замінити. Зверніться до продавця, якщо Ви не впевнені, як встановити деталі.

Порада! Якщо Ви хочете використовувати крісло на двох різних велосипедах, придбайте додаткову кріпильну скобу.

**Ми бажаємо Вам і Вашій дитині приємних поїздок з дитячим велосипедним кріслом Ntatax!**

Найкращі побажання від компанії Ntatax.

## **TR Kullanım Kılavuzu**

Hamax bisiklet çocuk koltuğunu satın aldığınız için teşekkür ederiz. Çocuğunuz büyüdükçe ayarlanabilme özelliğiyle onu konforlu ve güvenli bir şekilde kavrayacak bir çocuk koltuğuna sahipsiniz.

Lütfen çocuk koltuğunu kurmadan veya kullanmadan önce talimatları dikkatlice okuyun.

**Daha sonraki zamanlarda çocuk koltuğu için ekstra ekipman satın alabileceğiniz için, bu kılavuzu güvenli bir yerde saklayın.**

#### **KURULUM**

- Kadro çapı 28-40 mm olan bisikletlere monte edilebilir.

- Oval ya da yuvarlak alt kadroya sahip

olan bisikletlere monte edilmemelidir.

- Arka bagaj haznesinin 160 mm'den geniş olduğu durumlarda monte edilmemelidir (ancak bagaj haznesi, çocuk koltuğunun montajından önce çıkartılabilir.)

- Amortisörlü bisikletlere monte edilmemelidir.

- Bagaj haznesi olan ya da olmayan bisikletlere monte edilebilir.

Koltuğun uyumlu bir şekilde monte edilip edilemeyeceği konusunda sorularınız olursa satın aldığınız firma ile görüşerek bilgi edinmenizi öneriyoruz.

- Bu oturak, sadece bu tür bir yükü taşıyabilecek nitelikte olan bir bisikletin üzerine monte edilebilir. Lütfen detaylı talimatlar için bisiklet tedarikçinize danışın.

- Kelepçe vidalarının yeterince sıkıştırılmış olduğundan emin olun ve düzenli aralıklarla bunları kontrol edin.

- Çocuk koltuğu bisiklete kadroya kelepçelenmek suretiyle sabitletir (7). Resim E'ye bakın.

Koltuğun güvenli bir şekilde sabitlenmesini sağlamak için vidalar iyice sıkılmalı ve koltuğun kayması önlenmelidir.

Bisikletle yolculuğa çıkmadan önce bunu kontrol etmeyi alışkanlık haline getirin.

- Çocuğun en yüksek konfor ve emniyetle seyahat edebilmesi için, koltuğun öne doğru eğim yapmadığını ve çocuğun kayarak düşmesine neden olacak bir konumda olmadığını kontrol edin.

Hamax, sırtlığın hafifçe geriye yatırılmasını önerir.

- Bisiklet koltuğu monte edilmiş haldeyken bisikletin tüm parçalarının sorunsuz işlev yaptığını kontrol edin.

## **KULLANIM**

- Çocuğu bisiklete oturtmak için, sürücünün normal şartlarda 16 yaşından büyük olması gerekir. Ulusal kanunları ve yönetmelikleri inceleyin.

- Bu çocuk koltuğu 9 aylıktan 6 yaşa kadar ve en fazla 22 kg ağırlığındaki çocuklar için onaylanmıştır.

Çocuğunuzun kilosunun ve vücut genişliğinin, belirtilen azami koltuk kapasitelerini aşar bir hale gelmediğini düzenli olarak kontrol edin.

- Minimum çocuk yaşını dikkate alarak, koltuğa güvenle oturtulamayacak kadar küçük bir çocuğu bisiklette taşımayın.

Sadece uzun bir süre (en azından bisikletin sürüleceği süre) boyunca yardım almadan kendi başına oturabilecek bir çocuğu taşıyın.

- Çocuğun vücudunun veya kıyafetinin herhangi bir kısmının koltuk veya bisikletin hareketli parçalarına temas edemeyeceğinden emin olun ve çocuk büyüdükçe bu kontrolleri tekrarlayın.

Aksi takdirde, çocuğun ayakları tekerleklerle, fren mekanizmalarındaki pabuçlara veya yay yüklü selelere sıkışabilir. Çocuk koltuğu, çocuğun yan kısmının ve ayaklarının korunmasını sağlar. Ancak yine de, kapalı çamurluk / zincir kapağı satın alarak takmanız önerilmektedir. Bu parçaları bisikleti aldığınız firmadan satın alabilirsiniz.

- Bisiklet üzerinde çocuğa zarar

verebilecek emniyet kablosu gibi keskin parçaların olup olmadığını kontrol edin.

- Koruma sisteminin, koltukta çocuk olmadan yapılan sürüşlerde bile başta tekerlekler olmak üzere hiçbir hareketli parçayla temas edemeyeceğinden veya gevşek durumda olmadığından emin olun.

- Emniyet kemerini/koruma sistemini her zaman kullanın, bu sayede çocuğunuz koltukta güven içinde olur.

- Çocuk koltuğunda oturan çocuk, sürücünden daha sıcak vücut ısısına sahip olacak şekilde giydirilmelidir.

- Çocuk, uygun su geçirmeyen giysiler kullanılarak yağmura karşı korunmalıdır.

- Bisiklet gezinize çıkmadan önce çocuğunuzun kaskını takmayı unutmayın.

- Çocuk koltuğunun güneş altında çok fazla ısınabileceğini unutmayın, çocuğunuz koltuğa oturtmadan önce koltuk sıcaklığını mutlaka kontrol edin.

- Bisikleti otomobile (otomobilin dış kısmında) taşıyacağınız zaman koltuğu çıkarın. Oluşabilecek hava türbülansı koltuğa hasar verebilir ya da koltuğun bisikletle olan bağlantısını keserek kazalara sebep olabilir.

## **UYARILAR**

- Uyarı: 22 kg olan toplam yük kaldırma kapasitesinin aşılmasına neden olabileceğinden, çocuk koltuğuna ilave bagaj veya ekipman yüklemeyin/bağlamayın. İlave bagajları bisikletin diğer kısmına sabitlemenizi öneririz.

- Uyarı: Çocuk koltuğu üzerinde değişiklik yapmayın. Bu, ürüne ait garantinin geçersiz kalmasına neden olur ve üreticinin ürün üzerindeki tüm sorumluluğu ortadan kalkar.

- Uyarı: - Çocuğunuzun koltuğa uygulayacağı yükün, özellikle dönüşler ve frenlemeler sırasında bisikletin stabilitesini ve çalışma özelliklerini değiştirebileceğini unutmayın.

- Uyarı: Bisikletinizi asla çocuğunuz çocuk koltuğunda tek başına duruyorken park etmeyin.

- Uyarı: Hasarlı/kırık bir parçası varsa koltuğu kullanmayın.

- Açıkta duran arka sele yayının üzerini kaplayın.

## **BAKIM**

- Koltuğu sadece sabunlu ılık suyla temizleyin.

- Çocuk koltuğu takılıyken bir kaza yaparsanız veya koltuk başka bir şekilde hasar görmüşse, ürünü aldığınız firma ile görüşerek koltuğun hâlâ güvenle kullanılabilir durumda olup olmadığını öğrenin. Hasar gören parçaların mutlaka değiştirilmesi gereklidir. Yeni parçaların nasıl monte edileceğinden emin değilseniz ürünü aldığınız firma ile bağlantıya geçin. İpucu! Ekstra kelepçe yardımıyla tek koltuğu iki farklı bisiklet için kullanabilirsiniz.

**Hamax çocuk koltuğu ile size ve çocuğunuza keyifli yolculuklar diliyoruz.**

Hamax'tan en iyi dileklerimizle.

# LT Naudojimo instrukcija

Sveikiname įsigijus Hamax dviračio kėdutę. Jūs dabar turite patogią ir saugią vaiko kėdutę, su kuria kartu gali augti jūsų vaikai.

Prieš montuojant ir naudojant kėdutę prašome įdėmiai perskaityti instrukciją.

**Laikykite šią instrukciją saugioje vietoje, nes ji gali būti jums naudinga perkant papildomus priedus kėdutei.**

## UŽMONTAVIMAS

- Gali būti užmontuota ant dviračių, kurių vamzdžio skersmuo yra 28-40mm.
  - Negali būti užmontuota ant dviračių su ovaliu ar kvadratinio profilio vamzdžiu.
  - Negali būti užmontuota ant dviračių, kurių багаžinė yra platesnė negu 160mm. (Pastaba: prieš vaiko kėdutės montavimą багаžinė gali būti numontuota).
  - Negali būti užmontuota ant dviračių su galiniais amortizatoriais.
  - Gali būti užmontuota ant dviračių su багаžinėmis ir be jų. Jeigu jūs turite kokių nors abejonių, kad kėdutė tiks, mes rekomenduojame, kad jūs pasikonsultuotumėte su dviračio pardavėju.
  - Kėdutė gali būti montuojama tik ant tokių dviračių, kurie yra skirti atlaikyti tokį krūvį. Prašome pasikonsultuoti su savo dviračio pardavėju.
  - Įsitinkite, kad laikiklio varžtai yra gerai priveržti ir patikrinimus atlikite reguliariai.
  - Vaiko kėdutė yra pritvirtinta ant dviračio rėmo vamzdžio su laikikliu (7). Žr. paveikslą E. Varžtai turi būti stipriai suveržti, kad laikytų kėdutę saugiai ir neleistų jai slysti.
  - Tikrinkite varžtus prieš kiekvienos kelionės pradžią.
  - Optimaliam komfortui ir saugumui užtikrinti, įsitinkite, kad kėdutė nėra pavirtusi į priekį, kad vaikas neišslystų iš jos.
  - Hamax rekomenduoja, kad atlošas būtų truputį atsilenkęs atgal.
  - Patikrinkite ar visos dviračio dalys tinkamai funkcionuoja, kai kėdutė uždėta.
- ## NAUDOJIMAS
- Vežti vaiką dviračiu leidžiama tik vairuotojui, vyresniam nei 16 metų. Pasitikslinkite savo nacionalinėse kelių eismo taisyklėse.
  - Kėdutė yra skirta vaikams nuo maždaug 9 mėnesių iki 6 metų arba maksimaliai iki 22kg. svorio. Nuolatos tikrinkite, ar svoris ir vaiko dydis neviršija kėdutės talpos.
  - Nevežkite vaiko, kuris yra per mažas, kad sėdėtų saugiai. Vežkite tik vaiką, kuris gali savarankiškai išsėdėti ilgesnį laiką, bent jau tiek, kiek trunka jūsų kelionė dviračiu.
  - Įsitinkite, ir vaikui augant nuolat tikrinkite, ar nėra jokios galimybės vaiko kūno ar aprangos dalims prisiliesti prie judančių dviračio ar kėdutės dalių, ar kojos negali įlįsti į ratus, ar pirštai- į

stabdžių arba balnelio spyruoklių mechanizmus. Įsitinkite, ar kėdutė uždengia ir apsaugo kojas. Be to, jums rekomenduojame įsigyti ratų, bei grandinės apdangalus. Jus galite įsigyti pas savo dviračio pardavėją.

- Patikrinkite, ar ant dviračio nėra aštrių objektų, tokių kaip atsišerpetoje troseliai, kurie galėtų sužaloti vaiką.
- Įsitinkite, kad apsaugos sistemos diržai yra gerai pritvirtinti ir negali įstrigti besisukančiose dalyse, ratuose, įskaitant ir tada, kai važiuojate be vaiko kėduteje.

- Visada naudokite saugumo sistemos diržus, įsitinkite, kad vaikas prisegtas prie kėdutės tinkamai.
- Vaikas, sėdintis kėduteje, turi būti šilčiau aprengtas nei dviratininkas.
- Vaikas turi būti apsaugotas nuo lietaus su specialiais neperšlampančiais apdangalais.
- Nepamirškite vaikui uždėti šalmo prieš kiekvieną kelionę dviračiu.
- Nepamirškite, kad kėdutė gali labai įkaisti, jeigu buvo palikta saulėje, būtinai patikrinkite kėdutę prieš sodindami vaiką.
- Kai transportuojate dviratį automobiliu (ne automobilio viduje) nuimkite kėdutę. Oro sukelta turbulencija gali apgadinti kėdutę, atpalaiduoti jos tvirtinimą ant dviračio ir tai gali sukelti avariją.

## PERSPĖJIMAI

- Atsargiai: Nepridėkite papildomo багаžo, ar įrangos į kėdutę, kadangi tai gali viršyti maksimalų 22 kg svorį ir pakenkti stabilumui. Mes rekomenduojame, kad papildomas bagažas būtų pridėtas dviračio priekyje.
- Atsargiai: niekada nedarykite savų pakeitimų ar modifikacijų kėdutei ar jos primontavimo detalėms. Bet koks toks pakeitimas ar modifikavimas panaikina garantiją ir gamintojo atsakomybę už produktą išnyksta.
- Atsargiai: atsiminkite, kad vaiko svoris kėduteje daro įtaką dviračio stabilumui, vairavimo charakteristikoms ir stabdymui.
- Atsargiai: niekada nepalikite dviračio, priparkuoto su vaiku kėduteje be priežiūros.
- Atsargiai: nenaudokite kėdutės, jeigu nors viena jos dalis yra lūžusi.
- Apsidomkite visas galines balnelio spyruokles.

## PRIEŽIŪRA

- Valymui naudokite tik drungną muiluotą vandenį.
- Jeigu kėdutė dalyvavo kokiame nors incidente ar avarijoje, arba yra lūžusi, pasikonsultuokite su pardavėju dėl jos galimybės toliau naudoti. Sugadintos dalys privalo būti pakeistos. Kreipkitės į pardavėją, jeigu nežinote kaip pakeisti ar sumontuoti naujas dalis.

**Patarimas!** Su papildomu laikikliu jūs galite patogiai perdėti kėdutę nuo vieno dviračio ant kito.

**Mes linkime jums ir jūsu vaikai  
daug išpūdingų pasivažinėjimų  
dviračiu su jūsų Hamax vaiko  
kėdute!**

*Pagarbiai, Hamax*

*User  
Manual  
Caress C2*

# A Remove the transportation lock

CARESS C2

**EN** Press the front of the fastening bracket (7) to release the bracket from the transportation pins (13). Remove the transportation pins. The transportation pins (13) are recyclable.

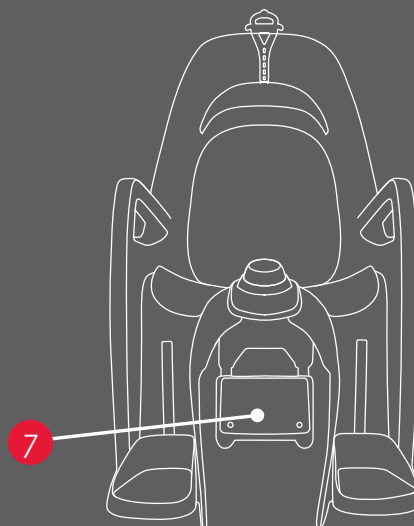

**FR** Appuyez sur la partie frontale de l'étrier de montage (7) pour libérer l'étrier des goupilles de transport (13). Retirez les goupilles de transport. Les goupilles de transport (13) sont recyclables.

**DE** Die Vorderseite der Befestigungsklammer (7) drücken, um die Klammer von den Transportstiften (13) zu lösen. Die Transportstifte (13) werden recycelt.

**NO** Press inn brakettens (7) front og trekk den av transport-sikringspinnene (13) som kan resirkuleres.

**CZ** Stiskněte přední část upevňovacího třmenu (7), abyste uvolnili třmen z přepravních pojistek (13). Vyjměte přepravní pojistky. Přepravní pojistky (13) jsou recyklovatelné.

**DA** Tryk på forsiden af monteringsbeslaget (7) for at løsne dette fra transportsikringerne (13). Tag transportsikringerne ud. Transportsikringerne skal leveres til genbrug.

**ES** Presione en la parte delantera del soporte de montaje (7) para liberar el soporte de los pasadores de transporte (13). Retire los pasadores de transporte. Los pasadores de transporte (13) son reciclables.

**FI** Paina kiinnikkeen (7) etuosaa ja vapauta kiinnike kuljetustapeista (13). Irrota kuljetustapit. Kuljetustapit (13) ovat kierrätettäviä.

**HU** Nyomja meg a (7) szerelőkeret elejét, hogy kioldja a keretet a (13) szállítótűkből. Vegye le a szállítótűket. A (13) szállítótűk újra felhasználhatók.

**IT** Premere la parte frontale dell'attacco (7) per rilasciarlo dai fermi di trasporto (13). Rimuovere i fermi di trasporto. I fermi di trasporto (13) sono riciclabili.

**NL** Duw op de voorkant van de beugel (7) om deze van de transportpinnen (13) los te maken. Verwijder de transportpinnen. De transportpinnen (13) zijn recycleerbaar.

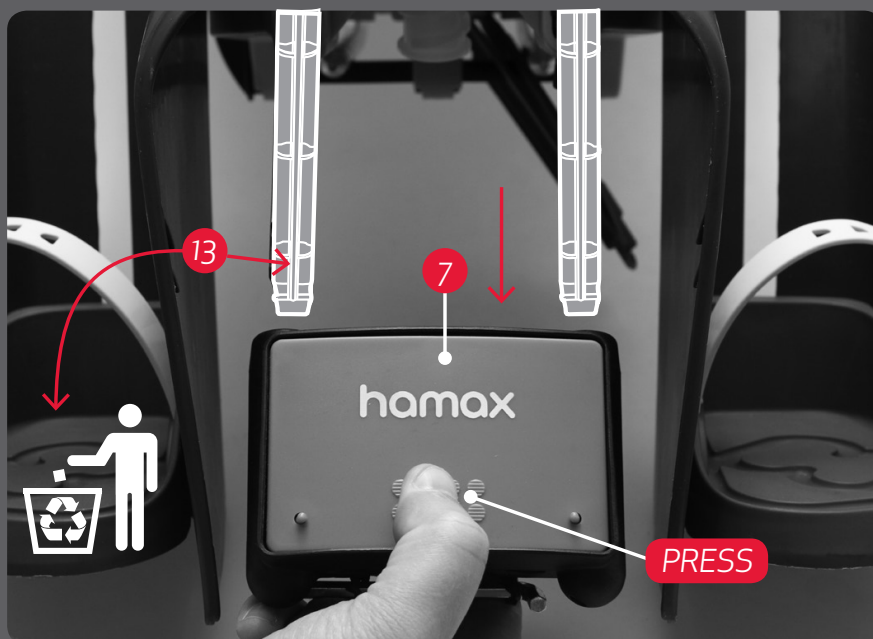

**PL** Nacisnąć przednią część uchwyty mocującego (7) i zwolnić uchwyt z blokady transportowej (13). Usunąć blokadę transportową. Blokadę transportową (13) oddajemy do recyklingu.

**PT** Pressione o suporte de montagem (7) para soltar o suporte dos pinos de transporte (13). Retire os pinos de transporte. Os pinos de transporte (13) são recicláveis.

**RO** Apăsați partea din față a consolei de montare (7) pentru a elibera consola din știfturile de transport (13). Scoateți știfturile de transport. Știfturile de transport (13) sunt reciclabile.

**RU** Нажмите на переднюю часть монтажной скобы (7), чтобы освободить скобу от транспортировочных штырей (13). Снимите транспортировочные штыри. Транспортировочные штыри (13) подлежат вторичной переработке.

**SE** Tryck framtill på monteringsfästet (7) för att lossa fästet från transportpinnarna (13). Ta bort transportpinnarna. Transportpinnarna (13) kan återvinnas.

**SK** Zatlačte prednú časť montážnej konzoly (7) a konzola sa odpojí od prepravných zámkov (13). Odmontujte prepravné zámky. Prepravné zámky (13) sú recyklovateľné.

**BG** Натиснете предната част на монтажната конзола (7), за да освободите конзолата от транспортните щифтове (13). Свалете транспортните щифтове. Транспортните щифтове (13) могат да се рециклират.

**TR** Montaj kelepçesini (7) nakliye civatarından ayırmak için (13) ön tarafına bastırın. Taşıma civatarlarını çıkarın. Bunlar (13) geri dönüşümlü malzemelerdir.

**UA** Натисніть на передню частину монтажної скоби (7), щоб звільнити скобу від транспортувальних штирів (13). Зніміть транспортувальні штирі. Транспортувальні штирі (13) підлягають вторинній переробці.

**LT** Paspauskite priekinę tvirtinimo laikiklio dalį (7), kad nuimtumėte tvirtinimo laikiklį nuo transportavimo laikiklių (13). Išimkite transportavimo laikiklius. Transportavimo laikikliai yra (13) perdirbamos atliekos.

## B Remove shop display strap & protective foam block

CARESS C2

**EN** Remove the shop display strap (11) by pulling up the edge over the top of the strap, as shown in pic. 1. Remove protection foam blocks (12) (pic. 3) from the back. Both the shop display strap and protection foam block are recyclable.

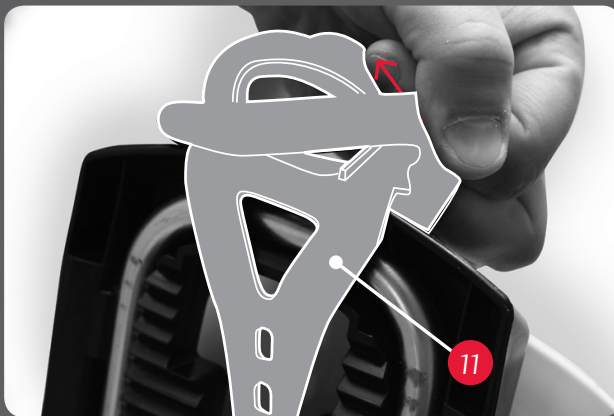

Pic. 1

**FR** Retirez la bande pour exposition en magasin (11) en tirant le bord par-dessus le sommet de la bande, comme le montre l'illustration 1. Retirez le blocs de mousse de protection (12) (illustration 3) de l'arrière. La bande pour exposition en magasin et le bloc de mousse de protection sont recyclables.

**DE** Ziehen Sie die Kante über die Oberseite des Gurts und entfernen Sie den Ausstellgurt (11). Siehe Abb. 1. Entfernen Sie den Schaumstoffblocken (12) (Siehe Abb. 3) von der Rückseite. Sowohl der Ausstellgurt und wie auch der Schaumstoffblock sind recyclebar.

**NO** Fjern butikkutstillingsstroppen ved å dra den over toppen av stroppen, som vist på bilde 1. Fjern beskyttelseskumbrikken (12) (bilde 3) fra baksiden. Både butikkutstillingstroppen og skumbrikken er resirkulerbare.

**CZ** Odstraňte reklamní pásku (11) tahem okraje přes vrch pásky, podle zobrazení. 1. Odstraňte ochranný pěnový blok (12) (obr. 3) ze zadní strany. Zobrazovací proužek i ochranný pěnový blok jsou recyklovatelné.

**DA** Fjern butiksudstillingsstroppen (11) ved at trække kanten over den øverste del af stroppen som vist på billedet 1. Fjern beskyttelseskumblokken (12) (billedet 3) fra bagsiden. Begge butiksudstillingsstroppe og beskyttelsesblokken kan genbruges.

**ES** Para quitar la correa de presentación en tienda (11), tire hacia arriba del borde hasta pasarlo por encima de la parte superior de la correa, tal como se muestra en la fig. 1. Retire el bloque protector de espuma (12) (consulte la fig. 3) de la parte trasera. Tanto la correa de presentación en tienda como el bloque protector de espuma pueden reciclarse.

**FI** Irrota kotelosuoja (11) vetämällä reuna hihnan päältä kuten kuvassa on näytetty. 1. Poista suojaava vaahtomuovipala (12) (kuva 3) takaa. Sekä kotelosuoja että suojaava vaahtomuovipala ovat kierrätettäviä.

**HU** Távolítsa el a bolti bemutópántot (11) úgy, hogy a szegélyt felfelé húzza a pánt felett az 1. ábrán látható módon. Távolítsa el a védő habtömböt (12) (3. ábra) a hátrészből. A bolti bemutópánt és a védő habtömb is újrahasznosítható.

**IT** Rimuovere la fascia di esposizione vendita (11) tirandola verso l'alto come mostrato nella figura. 1. Rimuovere la gommapiuma protettiva (12) (fig. 3) dal retro. La fascia di esposizione vendita e la gommapiuma protettiva sono riciclabili.

**NL** Verwijder de beugel door de ophangband (11) los te maken. Zowel de ophangband (11) als de schuimblokken (12) zijn recyclebaar.





Рис. 2



Рис. 3

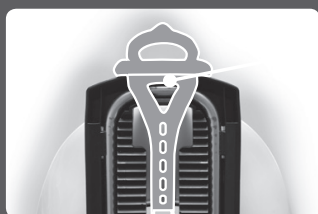
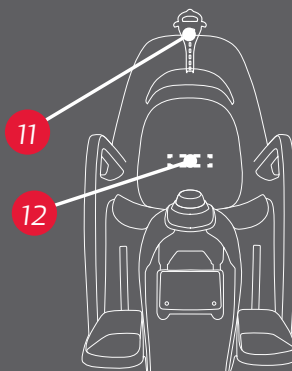

**PL** Zdjąć uchwyt sklepowy (11) pociągając za krawędź w górnej części paska, jak przedstawiono na rys. 1. Zdjąć piankę ochronną (12) znajdującą się w tylnej części (rys.3). Zarówno uchwyt sklepowy jak i pianka nadają się do recyklingu.

**PT** Retire o suporte (11) pressionando a tampa do suporte e, de seguida, puxe-o para fora das barras de aço.

**RO** Îndepărtați centura de prezentare (11) prin tragerea în sus a marginii peste capătul centurii, așa cum este prezentat în figura 1. Îndepărtați blocul de spumă de protecție (12) (figura 3) din spate. Atât centura de prezentare cât și blocul de spumă de protecție sunt reciclabile.

**RU** Удалите ленту для подвешивания в магазине (11), потянув ее вверх за край верхней части, как указано на рис. 1. Удалите защитный блок из пенопласта (12) (рис. 3) с задней части. Лента для подвешивания и защитный блок из пенопласта пригодны для вторичной переработки.

**SE** Ta bort remmen för butiksvisning (11) genom att dra kanten över remmens ovansida, enligt bild. 1. Ta bort det skyddande skumgummiblocket (12) (bild 3) från baksidan. Både remmen för butiksvisning och det skyddande skumgummiblocket kan återvinnas.

**SK** Vyberte uchopovací pásik (11) potiahnutím okraju nad vrch pásika ako je to uvedené na obr. 1. Vyberte ochranný penový panel (12) (obr. 3) zo zadnej časti. Uchopovací pásik aj ochranný penový panel sa dajú recyklovať.

**BG** Свалете етикета за магазина (11) като издърпате ръба над горната част на етикета, както е показано на фигурата. 1. Отстранете предпазния блок от пенопласт (12) (фиг. 3) от задната част. Етикетът за магазина и предпазният блок от пенопласт се рециклират.

**TR** Mağaza gösterim kayışını (11), resimde gösterildiği gibi kenarı kayışın üstünden çekerek çıkarın. 1. Koruyucu köpüğü (12) arkadan çıkarın (res. 3). Mağaza gösterim kayışı ve koruyucu köpük geri dönüştürülemez.

**UA** Зніміть стрічку для підвішування в магазині (11) потягнув її догори за край верхньої частини, як показано на мал. 1. Зніміть захисний блок з пінопласту (12) (мал. 3) із задньої частини крісла. Стрічка для підвішування в магазині та захисний блок з пінопласту підходять для повторної переробки.

**LT** Nuimkite demonstravimo pakabą (11) išneriant ją per jos kilpą taip, kaip parodyta pv.1. Išimkite apsauginės putas (12) (pv. 3) iš nugarinės dalies. Demonstravimo pakaba ir puta yra perdirbamos atliekos.

# C Remove locking pin & separate extra footguard

## CARESS C2

**EN** Turn the seat (1) upside down. Turn the eccentric shaft (8) counterclockwise before you pull the eccentric shaft completely out. The footguards (10) will be used later.

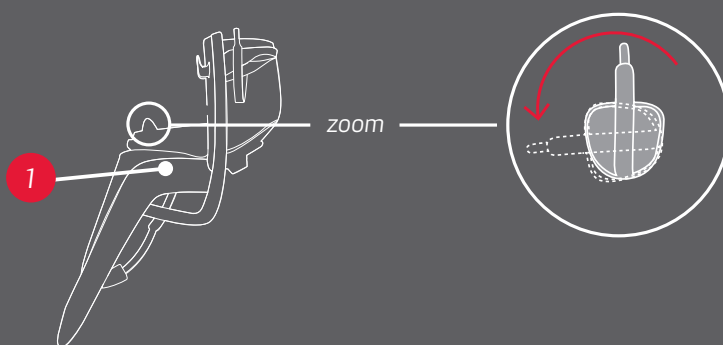

**FR** Retournez le siège (1). Tournez la goupille de verrouillage (8) dans le sens des aiguilles d'une montre avant de la retirer complètement. Les protections de pied (10) seront utilisés ultérieurement.

**DE** Den Sitz (1) umdrehen. Die Arretierstange (8) im Uhrzeigersinn drehen und dann die Stange ganz herausziehen. Der Radkontaktschutz (10) werden später verwendet.

**NO** Snu setet (1) opp ned. Vri låsepinnen (8) med klokken før du drar den helt ut. Montering av ekstra eikebeskyttere (10) vil bli vist senere.

**CZ** Otočte sedačku (1) horní částí dolů. Otočte uzavírací páčkou (8) ve směru chodu hodinových ručiček než uzavírací páčku úplně vytáhnete. Ochrana nohou (10) se použije později.

**DA** Vend stolen (1) på hovedet. Drej låsebolten (8) med uret, før du trækker den helt ud. Fodbeskyttelsen (10) skal bruges senere.

**ES** Coloque el asiento (1) boca abajo. Gire el pasador de cierre (8) en el sentido de las agujas del reloj antes de extraerlo completamente. Las protecciones para los pies (10) se utilizarán más tarde.

**FI** Käännä istuin (1) ylösalaisin. Käännä lukitustappia (8) myötäpäivään, kunnes voit vetää lukitustapin kokonaan ulos. Jalkasuojia (10) käytetään myöhemmin.

**HU** Fordítsa fel az (1) ülést. Fordítsa el a (8) lezárócsapot jobbra, mielőtt teljesen kihúzza. A lábvédőkre (10) később lesz szükség.

**IT** Capovolgere il seggiolino (1). Ruotare il perno di fermo (8) in senso orario prima di estrarlo completamente. Le protezioni per piedi (10) saranno utilizzate in seguito.

**NL** Keer het stoeltje (1) ondersteboven. Draai de vergrendelingspin (8) tegen de klok in voor u de vergrendelingspin volledig uittrekt. De voetsteun (10) zal later worden gebruikt.

**PL** Obracamy fotelik (1) do góry nogami. Zanim wysuniemy całkowicie bolec blokujący (8), obracamy go zgodnie z ruchem wskazówek zegara. Osłona (10) będzie użyta później.

**PT** Vire a cadeira ao contrário (1). Rode o pino de bloqueio (8) no sentido dos ponteiros do relógio antes de o puxar completamente para fora. As proteções de pé (10) serão utilizadas mais tarde.

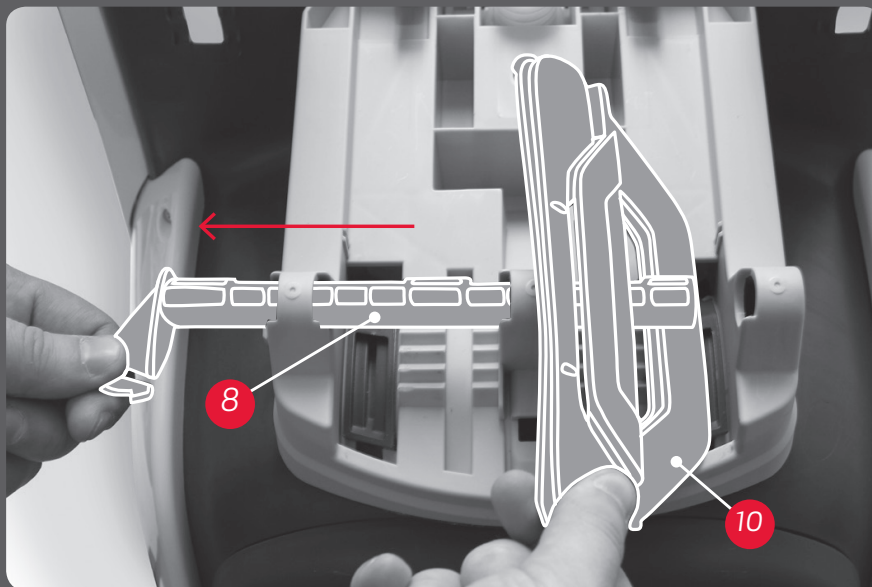

**RO** Întoarceți scaunul (1) invers. Rotiți știftul de blocare (8) în sens orar înainte de a-l trage complet afară. Protecțiile protecție picioare (10) vor fi utilizate ulterior.

**RU** Поверните кресло (1) вверх дном. Поверните стопорный штифт (8) по направлению часовой стрелки перед тем, как полностью его вынуть. Защитные щитки для ног (10) будут использоваться позже.

**SE** Vänd sitsen (1) uppochner. Vrid låspinnen (8) medsols innan du drar ut den helt. Fotskydden (10) ska användas längre fram.

**SK** Otočte sedadlo (1) zhora nadol. Otočte blokovacim kolikom (8) v smere hodinových ruciek predtým než ho úplne vytiahnete. Ochrana nôh (10) sa použije neskôr.

**BG** Обърнете седалката (1) обратно. Завъртете фиксиращия щифт (8) по часовниковата стрелка, преди да извадите фиксиращия щифт напълно. Предпазителят за краката (10) ще се използва по-късно.

**TR** Koltuğu(1) baş aşağı çevirin. Kilit pimini (8) tamamen çıkarmadan önce saat yönünde çevirin. Ayak korumaları (10) daha sonra kullanılacaktır.

**UA** Поверніть крісло (1) догори дном. Поверніть стопорний штифт (8) за годинниковою стрілкою перед тим, як повністю його вийняти. Захисні щитки для ніг (10) будуть використані пізніше.

**LT** Apverskite kėdutę (1) aukštyn kojom. Ištraukite ekscentrinį fiksavimo strypą (8), prieš pilnai ištraukiant escentrinį fiksavimo strypą pasukite jį pagal laikrodžio rodyklę. Kojų apsaugos (10) bus naudojamos vėliau.

# D Mount the carrier bar to the seat

CARESS C2

**EN** Insert the carrier bow (6) through the holes as shown below.

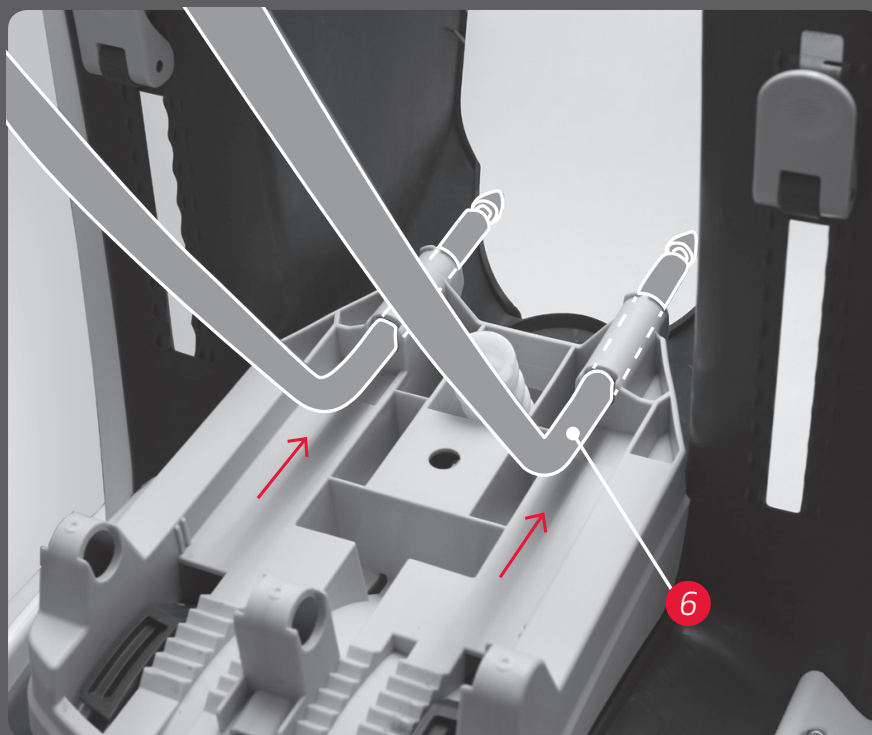

**FR** Insérez l'arc porteur (6) dans les trous comme illustré ci-dessous.

**DE** Stecken Sie den Trägerbogen (6) wie unten dargestellt durch die Bohrungen.

**NO** Før bærebøylen (6) inn i hullene som vist over.

**CZ** Vsuňte přípevňovací rám (6) skrz otvory podle znázornění.

**DA** Sæt bærebuen (6) gennem hullerne som vist nedenfor.

**ES** Introduzca la horquilla sustentadora (6) a través de los orificios tal como se muestra más abajo.

**FI** Aseta kantokari (6) aukkojen läpi kuten alla olevassa kuvassa on näytetty.

**HU** A tartórudat (6) vezesse át a lyukakon az alábbi ábra szerint.

**IT** Inserire la staffa di sostegno (6) attraverso i fori come illustrato di seguito.

**NL** Voer de draagboog (6) door de gaten zoals hieronder weergegeven.

**PL** Przesunąć palak mocujący (6) przez otwory w sposób przedstawiony poniżej.

**PT** Inserir o arco de transporte (6) através dos buracos, tal como apresentado abaixo.

**RO** Introduceți bara de sprijin (6) prin găuri, așa cum este prezentat mai jos.

**RU** Проденьте дугу багажника (6) через отверстия, как указано ниже.

**SE** För in bågen (6) genom hålen enligt nedan.

**SK** Vložte oblúk nosiča (6) cez otvory ako je to znázornené nižšie.

**BG** Вкарайте носещата дъга (6) през отворите, както е показано долу.

**TR** Taşıyıcı yayı (6) aşağıda gösterildiği gibi deliklerden takın.

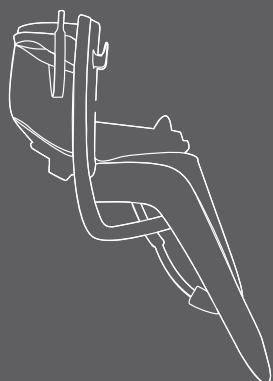

**UA** Протягніть дугу багажника (6)  
через отвори, як показано нижче.

**LT** Prakiškite laikymo strypo galus (6)  
pro skyles taip, kaip parodyta.

# E Insert locking pin

CARESS C2

**EN** Insert the eccentric shaft (8) through the holes under the seat base, keeping it in unlocked position to allow final adjustment later on.

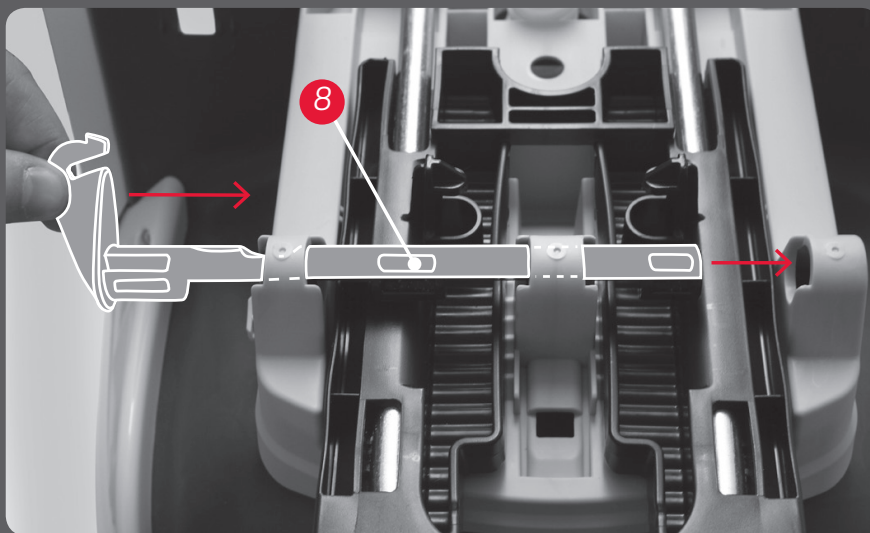

**FR** Insérez la goupille de verrouillage (8) dans les trous sous la base du siège, en la laissant en position non verrouillée pour permettre le réglage final ultérieurement.

D1) Verrouillé  
D2) Déverrouillé

**DE** Die Arretierstange (8) in die Löcher unter der Sitzfläche stecken, aber noch nicht arretieren, um den Sitz später richtig einstellen zu können.

D1) Arretiert  
D2) Nicht arretiert

**NO** Før låsepinnen (8) inn i hullene under sitteflaten og la den stå i ulåst posisjon for å justere setet til riktig posisjon litt senere.

D1) Låst  
D2) Ulåst

**CZ** Vložte uzavírací páčku (8) do otvorů pod spodní část sedačky, držte ji v neuzavřené pozici, aby bylo možné později provést konečnou úpravu.

D1) Uzavřená  
D2) neuzavřená

**DA** Før låsebolten (8) ind i hullerne under siddefladen og lad den være uspændt, så stolen senere kan justeres til rigtig position.

D1) Låst  
D2) Ulåst

**ES** Pase el pasador de cierre (8) por los agujeros de la base del asiento, dejándolo en posición "desbloqueado", para poder hacer más tarde el ajuste final.

D1) Bloqueado  
D2) Desbloqueado

**FI** Aseta lukitustappi (8) istuimen alapuolella olevien aukkojen läpi, ja jätä lukitsemattomaksi myöhempää säätöä varten.

D1) Lukittu  
D2) Lukitsematon

**HU** Helyezze be a (8) lezárócsapot az ülés alapja alatt lévő nyílásokon keresztül és tartsa kioldott helyzetben, hogy a későbbiekben is tudja állítani.

D1) Lezárt  
D2) Kioldott

**IT** Inserire il perno di fermo (8) nei fori sotto il seggiolino e lasciarlo in posizione aperta, per poter in seguito regolare la posizione del seggiolino.

D1) Bloccato  
D2) Sbloccato

**NL** Voer de vergrendelingspin (8) door de gaten onder de basis van het zitje in, en laat deze in de onvergrendelde positie staan om later de eindafstelling toe te laten.

D1) Vergrendeld  
D2) Onvergrendeld

D1) Locked

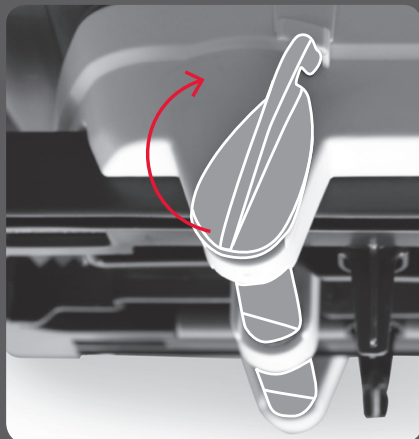

D2) Unlocked

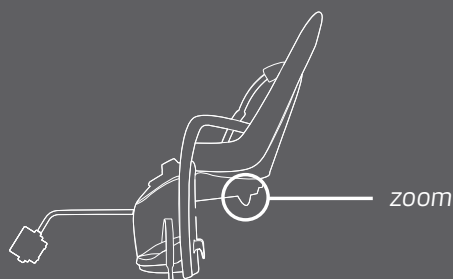
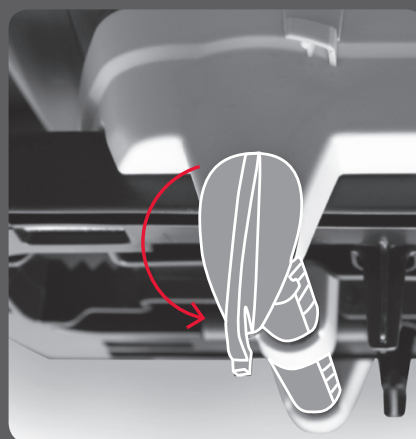

**PL** Wkładamy bolec blokujący (8) w otwory pod siedzeniem i pozostawiamy w pozycji otwartej, aby mieć później możliwość właściwego ustawienie fotelika.

D1) Pozycja zamknięta  
D2) Pozycja otwarta

**PT** Introduza o pino de bloqueio (8) nos orifícios na parte inferior da base da cadeira, mantendo-o na posição de desbloqueio para permitir o ajuste posterior.

D1) Bloqueado  
D2) Não bloqueado

**RO** Introduceți știftul de blocare (8) prin găurile de sub baza scaunului, ținându-l în poziție deblocată pentru a permite mai târziu reglarea finală.

D1) Blocat  
D2) Deblocat

**RU** Вставьте стопорный штифт (8) в отверстия под основой кресла, удерживая его в незамкнутом положении для завершающего регулирования.

D1) Замкнутое положение  
D2) Незамкнутое положение

**SE** För in låsspinnen (8) genom hålen under sitsens bas. Låt den förbli olåst för slutlig justering långre fram.

D1) Låst  
D2) Olåst

**SK** Vložte blokovací kolík (8) cez otvory pod základnou sedadla, pričom ho udržiavajte v nezablokovanej polohe, aby ste neskôr umožnili záverečné nastavenie.

D1) Zamknute  
D2) Odomknute

**BG** Вкарайте фиксиращия щифт (8) през отворите под основата на седалката, като го оставите незаклучен, за да могат да се направят допълнителни настройки по-късно.

D1) Фиксиран  
D2) Нефиксиран

**TR** Kilit pimini (8) koltuk tabanının altındaki deliklere sokun, daha sonra son ayar için pimi kilitleme pozisyonuna getirin.

D1) Kilitli  
D2) Kilitli değil

**UA** Вставьте стопорний штифт (8) в отвори під основу крісла, утримуючи його в незамкнутому положенні для завершального регулювання.

D1) Замкнуте положення  
D2) Незамкнуте положення

**LT** Prakiškite ekscentrinį fiksacinį strypą (8) pro skylutes ant kėdutės korpuso ir palikite jį atfiksuotoje padėtyje, kad vėliau galima būtų pareguliuoti padėtį.

D1) Užfiksuota  
D2) Atfiksuota

# F Fastening bracket

CARESS C2

**EN** Place the fastening bracket (7a) over the frame tube of the bike. Attach the bracket with the metal strips/ fastening screws (7b+c). Do not tighten fully, so that the height can be adjusted at a later stage.

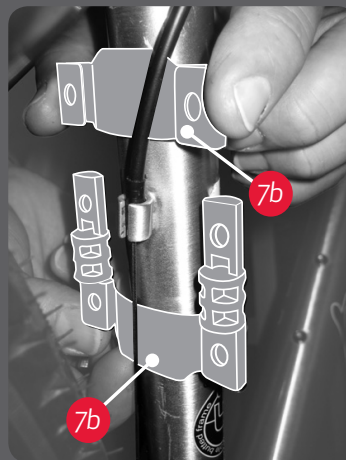
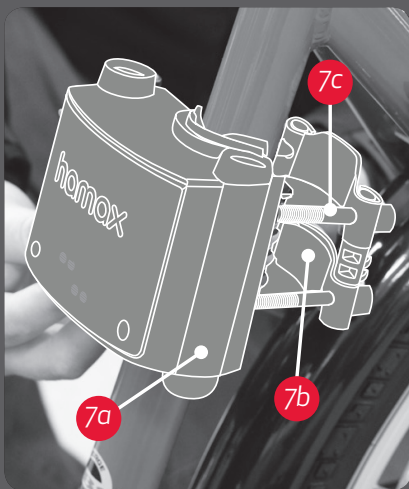

If there is a gear wire in the area where the metal strips (7b) will be located, the metal strips (7b) may be placed between the wire and the frame tube.

**FR** Placez l'étrier de fixation (7a) par dessus du tuyau du cadre de la bicyclette. Attachez l'étrier à l'aide des sangles métalliques/vis de fixation (7b+c). Ne serrez pas complètement, pour permettre le réglage de la hauteur ultérieurement. S'il y a un câble du rapport de vitesses dans la zone où doivent être attachées les sangles métalliques (7b), les sangles métalliques (7b) peuvent être passées entre le câble et le tuyau du cadre.

**DE** Die Befestigungsklammer (7a) über das Rahmenrohr setzen. Die Klammer mit den Metallstreifen/ Befestigungsschrauben (7b+c) befestigen. Noch nicht ganz festziehen, damit die Höhe später eingestellt werden kann. Wenn im Bereich, in dem die Metallstreifen (7b) angebracht werden, ein Seilzug verläuft, die Metallstreifen (7b) zwischen Seilzug und Rahmenrohr anbringen.

**NO** Plasser braketten (7a) over rammerørret til sykkelen. Fest braketten med stålbåndene/ skruene (7b+c). Ikke stram helt, slik at høyden kan justeres ved ett senere tidspunkt. Hvis det er en girvaier i nærheten av der metallbåndene (7b) skal sitte, så kan metallbåndene (7b) plasseres mellom vairen og rammerørret.

**CZ** Nasadte upevňovací třmen (7a) na rámovou trubku jízdního kola. Připevněte třmen pomocí kovových páslů/upevňovacích šroubů (7b+c). Neutahujte úplně, aby bylo možné upravit výšku později. Pokud v úseku s namontovanými kovovými pásky (7b) probíhá bovden řazení, kovové pásky (7b) umístěte mezi rámovou trubku a bovden.

**DA** Placer monteringsbeslaget (7A) forfra over rammerøret på cyklen. Skru beslaget fast med metalbåndene / fastgørelsesskruerne (7b+c). Undgå at skruer beslaget helt fast, så det senere kan højdejusteres. Hvis cyklen har en gearledning i det område, hvor metalbåndene (7b) skal ligge, kan metalbåndene (7b) placeres mellem ledningen og rammerøret.

**ES** Coloque el soporte de sujeción (7a) por encima del tubo del cuadro de la bicicleta. Sujete el soporte con las tiras de metal/ tornillos de sujeción (7b+c). No apriete del todo, para poder ajustar la altura más tarde. Si hay un cable de marcha en la zona donde deben ir las tiras metálicas (7b), estas pueden colocarse entre el cable y el tubo del cuadro.



**FI** Aseta kiinnityspidike (7a) pyörän runkoputken päälle. Ruuvaa pidike paikalleen metalliliuskoilla ja kiinnitysruuveilla (7b+c). Älä kiristä kokonaan niin, että voit säätää korkeuden myöhemmin. Jos metalliliuskojen (7b) asennuspaikassa on vaihdevaijeri, voit sijoittaa metalliliuskat (7b) vaijerin ja runkoputken väliin.

**HU** Helyezze a (7a) rögzítőkonzolt a kerékpár vázcsövére. Erősítse oda a konzolt a (7b+c) fémlemezekkel/ rögzítőcsavarokkal. Ne húzza meg teljesen, hogy egy későbbi szakaszban be tudja állítani a magasságát. Ha a sebességváltó bowdenje a (7b) fémlemez rögzítési helyén fut, akkor a (7b) fémlemezt helyezheti a bowden és a vázcső közé.

**IT** Posizionare l'attacco (7a) sul telaio tubolare della bicicletta. Avvitare l'attacco con le fascette metalliche / le viti di fissaggio (7b+c). Non serrare completamente, in modo che l'altezza possa essere regolata successivamente. Se nella zona dove verranno posizionate le fascette metalliche (7b) scorre un comando a cavo flessibile, le fascette metalliche (7b) possono essere posizionate tra il cavo e il telaio tubolare.

**NL** Plaats de bracket (7a) over de zitbuis van de fiets. Bevestig de bracket met de metalen strips / bevestigingsschroeven (7b+c). Span deze niet volledig aan, zodat u later de hoogte kan instellen. Indien er een kabel van de versnelling loopt waar de metalen strips (7a) moeten worden geplaatst, kunnen de metalen strips (7b) tussen de kabel en de zitbuis worden geplaatst.

**PL** Zakładamy klamrę uchwyty mocującego (7a) na rurę podsiodłową roweru. Mocujemy uchwyt za pomocą tylnej płyty uchwyty mocującego i śrub (7b+c). Nie należy dokręcać zbyt mocno, żeby później możliwe było przesunięcie uchwyty na odpowiednią wysokość. Jeżeli na rurze podsiodłowej znajduje się linka przerzutki, wówczas tylną płytę uchwyty mocującego można umieścić pomiędzy linką a rurą podsiodłową.

**PT** Coloque o componente de fixação (7a) sobre o quadro da bicicleta. Prenda o suporte com as tiras de metal/ parafusos para fixar (7b+c). Não aparafuse totalmente de forma a que a altura possa ser regulada mais tarde. Se houver cabo de engrenagem na área onde as tiras de metal (7b) tiverem de ser introduzidas, as mesmas deverão ser posicionadas entre o cabo e o tubo do quadro.

**RO** Puneți suportul de fixare (7a) pe țeava cadrului bicicletei. Montați suportul cu benzile metalice/șuruburile de fixare (7b + c). Nu strângeți complet astfel încât înălțimea să poată fi reglată ulterior. Dacă există un cablu pentru viteze în zona în care benzile metalice (7b) vor fi așezate, acestea (7b) pot fi așezate între cablu și țeava cadrului.

**RU** Разместите крепежную скобу (7a) над трубой рамы велосипеда. Прикрепите скобу металлическими подкладками/крепежными винтами (7b+c). Не затягивайте винты полностью, чтобы можно было отрегулировать высоту позже. Если в том участке, где должны быть металлические подкладки (7b), расположена проводка, разместите их между проводкой и трубой рамы.

**SE** Placera fästbeslaget (7a) över cykelns ramrör. Sätt fast fästet med metallband/fästskruvar (7b+c). Spänn inte helt, eftersom du ska kunna justera höjdställningen längre fram. Om det finns en växelvajer i det område där metallbanden (7b) ska sitta, kan du placera metallbanden (7b) mellan vajern och ramröret.

**SK** Umiestnite upevnovaciu konožlu (7a) na trubku ramu bicykla. Pripojte konzolu s kovovými pasmi/ upevnovacími skrutkami (7b+c). Nedotahujte úplne, takže vyska sa da nastavit aj neskorsie. Ak je tu prevodový drot v oblasti, kde by mali byť umiestnene kovové pasy (7b), kovové pasy (7b) sa môžu umiestniť medzi drot a trubku ramu.

**BG** Поставете закрепващата скоба (7a) върху тръбата на рамата на велосипеда. Закрепете скобата с металните ивици/затягащите винтове (7b+c). Не затягайте докрай, така че височината да може да се регулира по-късно. Ако в зоната, където ще бъдат разположени металните ивици (7b) има жило за скорости, металните ивици (7b) могат да се разположат между жилото и тръбата на рамата.

**TR** Sabitleme kelepçesini (7a) bisiklet kadrosunun üzerine yerleştirin. Kelepçeyi metal dişli ve sabitleme vidalarıyla (7b+c) takın. Tamamen sıkıştırmayın, böylece daha sonra yüksekliği ayarlayabilirsiniz. Metal dişlilerin (7b) yerleşeceği yerde vites kablosu varsa, metal dişliler (7b) kabloyla kadro arasına yerleştirebilirsiniz.

**UA** Розмістіть кріпильну скобу (7a) над трубою рами велосипеда. Прикріпіть скобу металевими підкладками / кріпильними гвинтами (7b+c). Не затягуйте гвинти повністю, щоб можна було пізніше відрегулювати висоту. Якщо в тій ділянці, де повинні бути металеві підкладки (7b), розташовані проводи, розмістіть їх між проводами й трубою рами.

**LT** Uždėkite laikiklį (7a) aplink dviračio rėmo vamzdį. Sujunkite metalinėmis plokštelėmis ir susukite varžtus (7b+c). Pilnai nepriveržkite, nes reikės vėliau pareguliuoti aukštį. Jeigu ties metalinėmis plokštelėmis (7b) yra troselis arba jo tvirtinimas, metalines plokšteles atskirkite (7b) ir, prakišę pro troselį, vėl sujunkite.

# G Mount the bicycle child seat onto the bracket

CARESS C2

**EN** Guide the carrier bow ends (6) down into the bracket (7a) until you hear a click = locked position.

1. Adjust the bracket (7a) to the correct height until there is approx. 10-12 cm between the rear wheel/mudguard/luggage carrier and the bicycle child seat.

2. Then tighten the four fastening screws (7c) on the back of the bracket in the following pattern (tighten and then re-tighten):

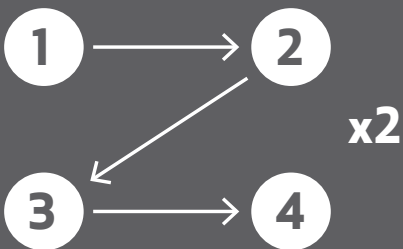

Suggested tightening torque is 10 Nm. This is, however, only a guideline. If the bracket starts to move during use, keep tightening until it is firmly fixed.

**Make it a rule to check and, if needed, re-tighten the bracket before every bicycle ride.**

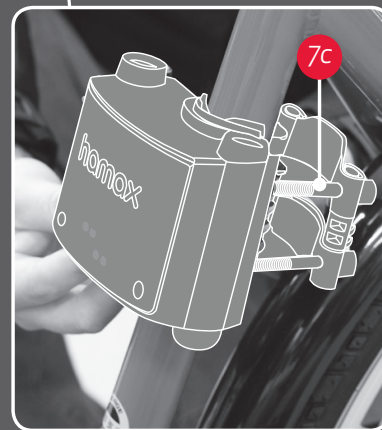
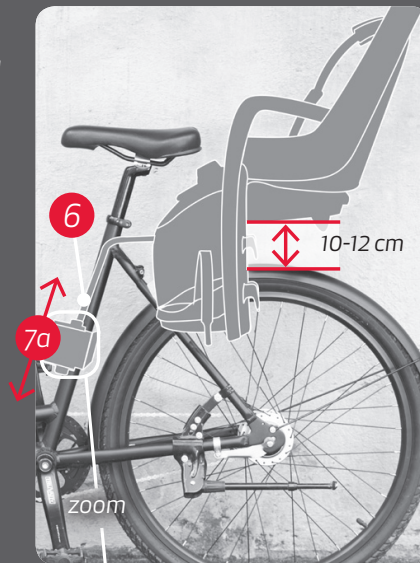

**FR** Guidez les extrémités de l'arc porteur (6) dans l'étrier (7a) jusqu'à ce que vous entendiez un clic = position verrouillée.

1. Réglez l'étrier (7a) à la hauteur appropriée, jusqu'à ce qu'il y ait environ 10 à 12 cm entre la roue arrière / garde-boues / porte-bagages et le siège pour enfants.
2. Ensuite, serrez les quatre vis de fixation (7c) à l'arrière de l'étrier, d'après l'ordre suivant (serrer et resserrer) :

Le couple de serrage recommandé est de 10 Nm. Il ne s'agit toutefois que d'une recommandation. Si l'étrier se met à bouger pendant son utilisation, resserrez jusqu'à ce qu'il soit fermement fixé.

**Prenez l'habitude de vérifier le serrage et, si nécessaire, de resserrer l'étrier avant chaque randonnée en bicyclette.**

**DE** Die gebogenen Enden des Gepäckträgers (6) in die Halterung (7a) einführen, bis diese mit einem Klicken einrasten (Verriegelungsposition).

1. Die Klammer auf die richtige Höhe einstellen, bis der Abstand vom Kindersitz zum Hinterrad/ Schutzblech/Gepäckträger ca. 10-12 cm beträgt.
2. Anschließend die vier Befestigungsschrauben (7c) auf der Rückseite der Halterung in der folgenden Anordnung festziehen (leicht anziehen und anschließend festziehen):

Das empfohlene Anzugsmoment beträgt 10 Nm. Es handelt sich dabei jedoch lediglich um eine Empfehlung. Wenn sich die Halterung während der Verwendung bewegt, die Schrauben so fest anziehen, bis der Sitz sich nicht mehr bewegen lässt.

**Machen Sie es sich zur Regel, die Halterung vor jeder Fahrradtour zu überprüfen und die Schrauben ggf. nachzuziehen.**

**NO** Før bærebøyle-endene (6) ned i braketten (7a) til du hører et klikk = låst posisjon.

1. Justér braketten (7a) til riktig høyde, til det er ca. 10-12 cm mellom bakhjulet/bagasjebæreren/skjermen og barnesetet.
2. Stram så de fire skruene (7c) bak på braketten etter følgende mønster (stram og stram deretter én gang til):

Anbefalt tiltrekingsmoment er 10 Nm. Dette er, imidlertid, kun en retningslinje. Dersom braketten begynner å bevege seg i bruk, må den strammes til den sitter godt fast.

**Gjør det til en regel å sjekke, og hvis nødvendig, etterstramme brakettskruene før hver sykkelturn.**

**CZ** Zasuňte konce upevňovacího rámu (6) do třmene (7a) až do kliknutí = uzavřená pozice.

1. Umístěte třmen (7a) do správné výšky, až bude mezi zadním kolem/ blatníkem/nosičem a dětskou cyklosedačkou přibl. 10-12 cm.
2. Potom utáhněte čtyři upevňovací šrouby (7c) na zadní straně třmenu následujícím systémem (utáhněte a poté dotáhněte):

Doporučený moment utažení je 10 Nm. Tato hodnota je ovšem pouze orientační. Pokud se třmen začne během používání pohybovat, dotahujte jej, dokud nebude pevně držet.

**Vždy třmen zkontrolujte a případně dotáhněte předtím, než na jízděm kole vyjedete.**

**DA** Før bøjlebeslagets ender (6) ned i beslaget på stellet (7a), indtil du hører et klik = låst position.

1. Juster beslaget (7a) til korrekt højde, indtil der er ca. 10-12 cm mellem baghjulet/stænkærmen/bagagebæreren og barnestolen.
2. Spænd de fire fastgørelsesskruer (7c) bag på beslaget i følgende rækkefølge (spænd og efterspænd):

Anbefalet tilspændingskraft er 10 Nm. Denne er dog kun vejledende. Hvis beslaget bevæger sig under brug, så bliv ved med at spænde, indtil det sidder ordentligt fast.

**Gør det til en regel at tjekke og, hvis nødvendigt, efterspænde beslaget før hver cykeltur.**

**ES** Introduzca los extremos de la barra portadora (6) por el soporte (7a) hasta que haga clic = posición de bloqueo.

1. Regule el soporte (7a) a la altura correcta hasta que haya unos 10 o 12 cm entre la rueda trasera/el guardabarros/el portaequipajes y el asiento infantil de la bicicleta.
2. Apriete luego los cuatro tornillos de fijación (7c) debajo del soporte según el siguiente modelo (aprieta y luego reaprieta):

El par de apriete óptimo es de 10 Nm. Sin embargo, esto es únicamente una directriz. Si el soporte empieza a moverse durante su utilización, siga apretándolo hasta que quede totalmente fijo.

**Acostúmbrese a verificar y, si es necesario, reaprieta el soporte cada vez que monte en bicicleta.**

**FI** Ohjaa telineen kaarien päät (6) pidikkeen sisään (7a), kunnes kuulet naksahduksen = lukitusasento.

1. Säädä pidike (7a) oikealle korkeudelle, kunnes takapyörän/lokasuojan/tavaratelineen ja lastenistuimen välille jää noin 10–12 cm tilaa.
2. Kiristä sitten neljä kiinnitysruuvia (7c) pidikkeen takana seuraavasti (kiristä ja sitten uudelleenkiristä):

Suosittelua vääntömomentti on 10 Nm. Tämä on kuitenkin vain ohjeellinen arvo. Jos pidike liikkuu käytön aikana, jatka kiristämistä kunnes pidike on kunnolla kiinni.

**Ota tavaksi tarkistaa ja tarvittaessa uudelleenkiristää pidike ennen jokaista pyöräilykertaa.**

**HR** Provlačite krajeve stremena nosača (6) u držač (7a) dok on čujno ne uskoči i time se blokira.

1. Namještajte držač (7a) na ispravnu visinu dok između stražnjeg kotača, blatobrana ili nosača prtljage i dječje sjedalice ne bude oko 10-12 cm.
2. Zatim zategnite četiri zatezna vijka (7c) na stražnjoj strani držača sljedećim redoslijedom (zategnite, a zatim ponovno zategnite):

Preporučeni je zatezni moment 10 Nm. No to je samo preporuka. Ako se držač počne pomicati tijekom uporabe, zatežite ga dok se ne učvrsti.

**Prije svake vožnje biciklom provjerite i po potrebi ponovno zategnite držač.**

**HU** Tolja le a tartórúd végeit (6) a konzolba (7a), amíg egy kattanást nem hall = lezárt helyzet.

1. Állítsa be a konzolt (7a) a megfelelő magasságra úgy, hogy kb. 10-12 cm legyen a hátsó kerék/sárhányó/csomagtartó és a kerékpáros gyermekülés között.

2. Ezután húzza meg a konzol hátoldalán lévő rögzítőcsavart (7c) a következő mintázat szerint (meghúzás, majd meghúzás ismét):

A javasolt meghúzási nyomaték 10 Nm. Ez azonban csak útmutatásnak tekinthető. Ha használat közben a konzol mozogni kezd, húzza meg, hogy ismét szilárdan rögzítve legyen.

**Tekintse alapelvnek, hogy minden kerékpározás előtt ellenőrizze, és ha szükséges, húzza meg újra a konzolt.**

**IT** Inserire le estremità della staffa di sostegno (6) nell'attacco (7a) spingendo fino a quando non si sente un "clic" = posizione bloccata.

1. Regolare l'altezza dell'attacco (7a) posizionandolo in modo che ci siano circa 10-12 cm di spazio tra la ruota posteriore/il parafango/il portapacchi e il seggiolino.
2. Dopodiché stringere le quattro viti di fissaggio (7c) sul retro dell'attacco come segue (stringere e poi stringere di nuovo):

La coppia di serraggio consigliata è 10 Nm. Tuttavia, questa è solo una linea guida. Se l'attacco inizia a muoversi durante l'uso, continuare a stringere fin quando non è saldamente fissato.

**Controllare con regolarità e, se necessario, ristringere l'attacco ogni volta prima di utilizzare la bicicletta.**

**KR** 당신은 클릭 = 잠금 위치를 소리가 날 때까지 브래킷 (6)에 캐리어 활 종료 (7a)를 안내합니다.

1. 약이 될 때까지 정확한 높이 브래킷 (7a)를 조정합니다. 후륜 / 머드 가드 / 짐 캐리어와 자전거 아이 좌석 사이 10-12cm.
2. 다음 패턴 (단단히 조인 후 다시 조에서 브래킷의 뒷면에있는 네 개의 고정 나사 (7c)를 조)

추천 체결 토크는 10 nm이다. 그러나, 이것은 단지 가이드 라인이다. 브래킷이 사용하는 동안 이동 시작하면 단단히 고정 될 때까지 강화 유지  
필요한 경우 모든 자전거를 타고 전에 브레이크를 다시 조여, 그것을 확인하는 규칙을 확인하고

**NL** Steek de uiteinden van de draagboog (6) in de beugel (7a) tot u een klikgeluid hoort = vergrendelde positie.

1. Monteer de beugel (7a) op de juiste hoogte, tot er ongeveer 10 tot 12 cm afstand is tussen het achterwiel / spatbord / bagagedrager en het kinderzitje.
2. Span vervolgens de vier bevestigingsschroeven (7c) aan de achterkant van de beugel aan, in de aangegeven volgorde (spannen en verder aanspannen):

Het aangeraden aanspankoppel is 10 Nm. Dit is echter slechts een richtlijn. Indien de beugel begint te bewegen tijdens het gebruik, span dan weer aan

tot deze stevig vastzit.

**Maak er een regel van de spanning van de beugel voor elke rit na te kijken en deze indien nodig aan te spannen.**

**PL** Wsuń końce pałąka mocującego (6) w uchwyt, aż do usłyszenia kliknięcia sygnalizującego pozycję zamkniętą.

1. Ustaw klamrę (7a) na właściwej wysokości, tj. tak, aby przestrzeń między tylnym kołem/błotnikiem/bagażnikiem a fotelikiem wynosiła ok. 10-12 centymetrów.
2. Następnie wkręć cztery śruby mocujące (7c) z tyłu uchwytu w następujący sposób (wkręcając i dokręcając):

Zalecany moment wynosi 10 Nm. To jednak tylko wartość sugerowana. Jeśli podczas użytkowania produktu uchwyt poluzuje się, należy dokręcić śruby.

**Należy regularnie kontrolować uchwyt i w razie potrzeby dokręcić go przed rozpoczęciem jazdy.**

**PT** Passe as extremidades do arco de transporte (6) pela abraçadeira (7a) até ouvir um clique indicando a posição bloqueada.

1. Ajuste a abraçadeira (7a) na altura correcta, aprox. 10-12 cm entre a roda traseira/pára-lamas/porta-bagagem e a cadeira de criança.
2. Em seguida, aperte os quatro parafusos para fixar (7c) na parte posterior da abraçadeira de acordo com o padrão descrito (aperte e, em seguida, volte a apertar):

A força de aperto aconselhada é de 10 Nm. No entanto, este valor é apenas uma referência. Se a abraçadeira começar a deslocar-se durante a utilização, continue a apertar até estar firmemente fixa.

**Tenha por hábito certificar-se de que os parafusos estão bem apertados e, se necessário, volte a apertar a abraçadeira antes de conduzir a bicicleta.**

**RO** Ghidați capetele barei de fixare (6) în consolă (7a) până când se aude un clic = poziția blocat.

1. Reglați suportul (7a) la înălțimea corectă până când este cu aprox. 10-12 cm între roata din spate / aripă / portbagaj și scaunul copilului.
2. Apoi, strângeți cele patru șuruburi de prindere (7c) din partea din spate a suportului, după următorul model (strângere și strângere din nou):

Cuplul de strângere sugerat este 10 Nm. Totuși, aceasta este doar o sugestie. În cazul în suportul se mișcă în timpul folosirii, continuați să strângeți până este bine fixat.

**Faceți-vă un obicei din a verifica și, dacă este necesar, de a strânge din**

**nou suportul, înainte de fiecare deplasare cu bicicleta.**

**RU** Вставьте концы дуги багажника (6) вниз в скобу (7a), пока не услышите щелчок, что укажет на замкнутое положение.

1. Отрегулируйте крепёжную скобу (7a) до нужной высоты, прибл. 10-12 см между задним колесом / щитком / багажником и детским велосипедным креслом.
2. Затем затяните четыре крепежные винты (7c) на задней стороне скобы согласно примеру (затяните, а затем подтяните):

Рекомендованный крутящий момент затяжки - 10 Нм. Тем не менее, это только рекомендация. Если скоба начнет скользить во время использования, подтяните ее до полной фиксации.

**Возьмите за правило проверять, а если необходимо, подтягивать монтажную скобу перед каждым использованием велосипеда.**

**SE** För ner pakethållarens bågändar (6) i fästet (7a) tills ett klick hörs = låst position.

1. Justera fästet (7a) till rätt höjd tills det är cirka 10-12 cm avstånd mellan bakhjulet/stänkskyddet/pakethållaren och barnstolen.
2. Dra sedan åt de fyra fästskruvarna (7c) på baksidan av fästet i följande ordningsföljd (dra åt och dra sedan åt en gång till):

Rekommenderat åtdragningsmoment är 10 Nm. Detta är dock bara en riktlinje. Om fästet börjar röra sig under användning, fortsätt dra åt tills den sitter ordentligt fast.

**Gör det till en regel att kontrollera, vid behov, dra åt fästet före varje cykeltur.**

**SI** Potiskajte konca nosilhega stremena (6) navzdol v držalo (7a), dokler ne zaslišite klika, ki označuje zablokiran položaj.

1. Prilagodite položaj držala (7a) po višini tako, da je med zadnjim kolesom/strešico/prtljažnikom in otroškim sedežem za kolo približno 10 do 12 cm prostora.
2. Nato na hrbtni strani držala privijte štiri pritrdilne vijake (7c) po naslednjem vzorcu (privijte in znova privijte):

Prporočljiv zatezni navor je 10 Nm. Vendar je to zgolj priporočilo. Če se držalo med uporabo začne premikati, ga dodatno privijte, da bo trdno nameščen.

**Pred vsako vožnjo vedno preverite in po potrebi dodatno privijte držalo.**

**SK** Zavedte konce oblúka nosiča (6) dole do konzoly (7a), až kým nepočujete kliknutie = zamknutá poloha.

1. Nastavte konzolu (7a) do správnej výšky, aby bola medzi detskou sedačkou bicykla a zadným kolesom/blatníkom/nosičom batožiny vzdialenosť približne 10 - 12 cm.
2. Potom utiahnite štyri upevňovacie skrutky (7c) na zadnej strane konzoly podľa nasledujúceho vzoru (utiahnite a potom dotiahnite):

Odporúčaný ťahovací moment je 10 Nm. Táto hodnota je však len orientačná. Ak sa konzola začne pri používaní pohybovať, ťahujte skrutky dovedy, kým nie je pevne na svojom mieste.

**Pred každou jazdou skontrolujte konzolu a v prípade potreby dotiahnite skrutky.**

**BG** Насочете краищата на носещата дъга (6) надолу в конзолата (7a), докато чуete щракване = заключена позиция.

1. Настройте конзолата (7a) на правилна височина, докато останат ок. 10-12 cm между задното колело/калника/багажника и детската седалка.
2. След това затегнете четирите винта (7c) на гърба на конзолата по следния начин (затегнете и след това претатегнете):

Препоръчваният въртящ момент за затягане е 10 Nm. Това обаче е само препоръка. Ако конзолата започне да се движи по време на използване, продължавайте да затягане докато се фиксира стабилно.

**Създайте си правило да проверявате и при необходимост да претатягате конзолата преди всяко използване на колелото.**

**TR** Taşıyıcının yay uçlarını (6), bir "klik" sesi duyana kadar kelepçenin (7a) içine doğru yönlendirin.

1. Kelepçeyi (7a), arka tekerlek/çaturluk/bagaj taşıyıcı ile çocuk koltuğu arasında yaklaşık 10-12 cm boşluk kalacak şekilde doğru yüksekliğe ayarlayın.
2. Kelepçenin arkasında bulunan dört tespit vidasını (7c) aşağıda belirtildiği gibi sıkıştırın (sıkıştırın ve ardından tekrar sıkıştırın):

Önerilen sıkıştırma torku 10 Nm'dir. Ancak bu sadece bir referans niteliğindedir. Kullanım sırasında kelepçe hareket etmeye başlarsa, sıkıca sabitlenene kadar sıkıştırmaya devam edin.

**Bisikleti kullanacağınız her zaman öncelikle kelepçeyi kontrol etmeyi ve gerekiyorsa yeniden sıkıştırmayı bir alışkanlık haline getirin.**

**UA** Вставьте кінці дуги багажника (6) у скобу (7a), поки не почуєте клацання, що відповідатиме замкнутому положенню.

1. Відрегулюйте кріпильну скобу (7a) до потрібної висоти, прибл. 10-12 см між заднім колесом / щитком / багажником і дитячим велосипедним кріслом.

2. Потім затягніть чотири кріпильні гвинти (7c) на задній стороні скоби згідно прикладу (затягніть, а потім підтягніть):

Рекомендований крутний момент затягування - 10 Нм. Проте, це тільки рекомендація. Якщо скоба почне ковзати під час використання, підтягніть її до повної фіксації.

**Візьміть за правило перевіряти, а якщо необхідно, підтягувати кріпильну скобу перед кожним використанням велосипеда.**

**LT** Kiškite strypų galus į (6) laikiklį tol, kol išgirsite (7a) užsifiksavimo garsą = užrakinta pozicija.

1. Paslinkite laikiklį (7a) į reikiamą aukštį taip, kad kėdutė būtų apytiksliai 10-12 cm pakilusi nuo dviračio galinio rato/purvasaugio/bagažinės.

2. Tada priveržkite varžtus(7c), esančius galinėje tvirtinimo laikiklio dalyje, vadovaudamiesi nurodyta eiliškumo schema (prisukite ir tada priveržkite):

Rekomenduojamas priveržimo sukimo momentas yra 10Nm. Tai tik rekomendacija. Jeigu laikiklis ima judėti naudojimo metu, priveržkite jį tiek, kad jis tvirtai užsifiksuotų.

**Įsiveskite taisyklę tikrinti ir, jeigu reikia, priveržti laikiklį prieš kiekvieną važiavimą dviračiu.**

# H<sub>1</sub> Hamax Fastening bracket

CARESS C2

**EN** Hamax Fastening bracket:

Make sure the carrier bow is correctly attached to the bracket by checking that the green safety indicators (7d) are visible.

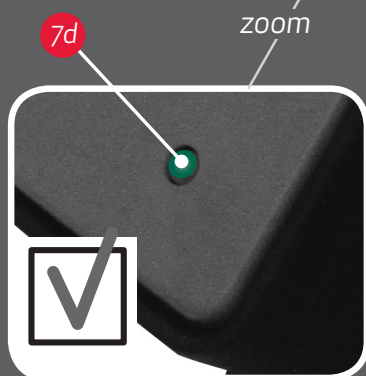

Fastened

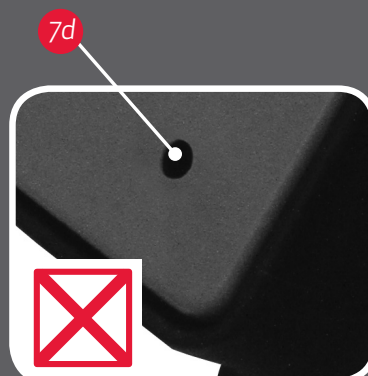

Not fastened

**FR** *Étrier Hamax de fixation:*  
Assurez-vous que l'arc porteur est correctement attaché à l'étrier en vérifiant que les indicateurs verts de sécurité (7d) sont visibles.

**DE** *Hamax Befestigungsklammer:*  
Sicherstellen, dass der Trägerbügel richtig an der Klammer befestigt ist. Die grünen Sicherheitsanzeigen (7d) müssen sichtbar sein.

**NO** *Hamax festebrakett:*  
Pass på at bærebøylen er riktig festet til braketten ved å sjekke at de grønne sikkerhetsindikatorene (7d) synes.

**CZ** *Upevňovací třmen Hamax:*  
Zkontrolujte, zda je připevňovací rám správně připojen ke třmeni tím, že zkontrolujete, zda jsou zelené kontrolky ochrany viditelné (7d).

**DA** *Hamax monteringsbeslag:*  
Kontroller, at bærebøjlen er monteret korrekt på beslaget ved hjælp af de grønne sikkerhedsindikatorer (7d). De skal være synlige.

**ES** *Soporte de sujeción Hamax:*  
Asegúrese de que el arco de transporte esté correctamente sujeto al soporte comprobando que los indicadores verdes de seguridad (7d) quedan a la vista.

**FI** *Hamax-kiinnityspidike:*  
Varmista, että kiinnityskaari on kiinnitetty oikein pidikkeeseen tarkistamalla, että vihreät turvamerkinnot (7d) ovat näkyvissä.

**HU** *Hamax rögzítőkonzol:*  
Győződjön meg arról, hogy a tartóváz helyesen illeszkedik a konzolhoz, és ellenőrizze, hogy a zöld színű (7d) biztosításijelző látható.

**IT** *Attacco Hamax:*  
assicurarsi che la staffa di sostegno sia ben fissata all'attacco controllando che gli indicatori di sicurezza verdi (7d) siano visibili.

**NL** *Hamax bracket:*  
Verzeker u ervan dat de draagboog correct is bevestigd in de beugel door te controleren of de groene veiligheidsindicaties (7d) zichtbaar zijn.

**PL** *Uchwyt mocujący Hamax:*  
Należy upewnić się, czy pałak mocujący jest prawidłowo umieszczony w klamrze poprzez sprawdzenie, czy widoczne są zielone wskaźniki blokady (7d).

**PT** *Componente de fixação Hamax:*  
Certifique-se de que o arco do suporte está bem preso à abraçadeira verificando que os indicadores de segurança verdes (7d) estão visíveis.

**RO** *Suportul de fixare Hamax:*  
asigurați-vă că arcul de transport este fixat corect la suport, verificând dacă indicatoarele verzi de siguranță (7d) sunt vizibile.

**RU** *Крепежная скоба Hamax:*  
Удостоверьтесь, что дуга багажника правильно прикреплена к крепежной скобе, проверив, видны ли зелёные индикаторы безопасности (7d).

**SE** *Hamax fästbeslag:*  
Kontrollera att stödbygeln är korrekt fäst vid fästet genom att kontrollera att de gröna säkerhetsindikatorerna (7d) är synliga.

**SK** *Hamax upevňovacia konzola:*  
Skontrolujte, či je oblúk nosica správne pripojený na konzolu skontrolovaním, či sú viditeľné zelené bezpečnostné indikatory (7d).

**BG** *Закрепваща скоба Hamax:*  
Убедете се, че носещата дъга е правилно закрепена към скобата, като проверите дали зелените индикатори за безопасност (7d) се виждат.

**TR** *Hamax Sabitleme kelepçesi:*  
Taşıyıcı yayın kelepçe üzerine, yeşil uyarı indikatörleri (7d) görünecek şekilde takıldığından emin olun.

**UA** *Кріпильна скоба Hamax:*  
Впевніться, що дуга багажника правильно прикріплена до кріпильної скоби, перевіривши, чи видно зелені індикатори безпеки (7d).

**LT** *Hamax tvirtinimo laikiklis:*  
įsitinkite, kad kėdutė tvirtai ir iki galo užfiksuota laikiklyje- tai padeda nustatyti žali indikatoriai (7d).

# H<sub>2</sub> Hamax Lockable bracket

CARESS C2

## **EN** Lockable bracket:

By pressing down the locking pin (7e), the carrier bow is locked to the bracket. To unlock: Insert key (7f) and turn clockwise. For safekeeping, Hamax recommends that you remove the keys before the bicycle trip.

## **FR** Étrier verrouillable:

En appuyant vers le bas sur la goupille de verrouillage (7e), l'arc porteur est verrouillé sur l'étrier. Pour déverrouiller : Insérez la clé (7f) et tournez dans le sens des aiguilles d'une montre. Pour des raisons de sécurité, Hamax recommande de retirer les clés avant d'entamer votre randonnée.

## **DE** Verschießbare Klammer:

Die Arretierstange (7e) nach unten drücken, um den Trägerbügel in der Klammer zu arretieren. Entriegeln: Schlüssel (7f) einstecken und nach drehen. Hamax empfiehlt aus Sicherheitsgründen, vor einer Fahrradtour die Schlüssel zu entfernen.

## **NO** Låsbar brakett:

Ved å trykke inn låsepinnen (7e), blir bærebøylen låst til braketten. For å låse opp: Sett inn nøkkelen (7f) og vri med klokken. For sikker oppbevaring, anbefaler Hamax at du fjerner nøklene før turen.

## **CZ** Uzavíratelný třmen:

Stisknutím uzavírací páčky (7e) dojde k uzamčení připevňovacího rámu se třmenem. Odemknout: Vložte klíč (7f) a otočte ve směru hodinových ručiček. Pro zabezpečení klíče doporučuje Hamax vyjmout klíč předtím, než na kole vyjedete.

## **DA** Låsbart beslag:

Bærebøjlen låses fast til beslaget ved at trykke låsebolten (7e) ned. For at låse op: Indsæt nøglen (7f) og drej i urets retning. Af sikkerhedsmæssige grunde anbefaler Hamax, at du fjerner nøglerne før cykelturen.

## **ES** Soporte bloqueable:

Cuando se aprieta hacia abajo el pasador de cierre (7e), el arco de transporte queda sujeto al soporte. Para abrir: Introduzca la llave (7f) y gire en el sentido de las agujas del reloj. Por seguridad, Hamax recomienda que retire las llaves antes del paseo en bicicleta.

## **FI** Lukittava pidike:

Kiinnityskaari lukitaan pidikkeeseen painamalla lukitustappi (7e) alas. Avaa lukitus: Aseta avain (7f) ja käännä myötäpäivään. Hamax suosittelee turvallisuuden vuoksi irrottamaan molemmat avaimet ennen pyöräilyä.

## **HU** Lezárható konzol:

A (7e) lezárócsap lenyomásával rögzíti a tartóvázat a konzolhoz. A kioldáshoz helyezze be a (7f) kulcsot és fordítsa el jobbra. A Hamax ajánlata szerint a biztonság kedvéért az indulás előtt vegye ki a kulcsokat.

## **IT** Attacco bloccabile:

premeando il perno di fermo (7e) si blocca la staffa di sostegno all'attacco. Per sbloccare: Inserire le chiave (7f) e girare in senso orario. Per la sicurezza, Hamax consiglia di rimuovere le chiavi prima di partire in bicicletta.

## **NL** Vergrendelbare breugel:

Door de vergrendelingspin (7e) naar binnen te drukken wordt de draagboog op de beugel vergrendeld. Om te ontgrendelen: Steek de sleutel (7f) in en draai met de klok mee. Als veiligheidsmaatregel raadt Hamax aan de sleutels te verwijderen voor u de rit begint.



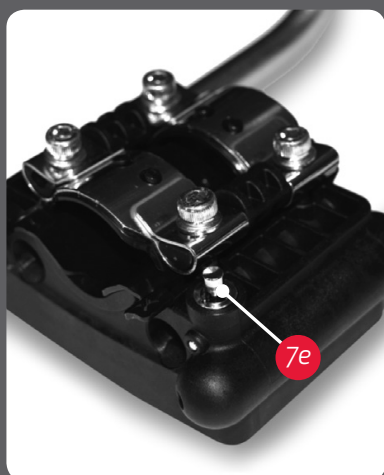

Locking pin



Key

**PL** Uchwyt zamykany na klucz:  
Pałak mocujący jest zablokowany w uchwycie po wciśnięciu bolca blokującego (7e). Aby odblokować: Wkładamy klucz (7f) i obracamy go zgodnie z ruchem wskazówek zegara. Dla bezpieczeństwa, Hamax zaleca wyciągnięcie kluczyka przed każdą przejażdżką rowerową.

**PT** Abraçadeira com fecho:  
Pressione o pino de bloqueio (7e) para prender o arco do suporte à abraçadeira. Para desbloquear: Introduza a chave (7f) e rode-a no sentido dos ponteiros do relógio. Por uma questão de segurança, a Hamax aconselha retirar as chaves antes de qualquer passeio de bicicleta.

**RO** Suportul blocabil:  
prin apăşarea în jos a ştiftului de blocare (7e), arcul de transport este blocat la suport. Pentru deblocare: introduceţi cheia (7f) şi rotiţi în sens orar. Pentru siguranţă, Hamax recomandă să scoateţi cheile înainte de cursa cu bicicleta.

**RU** Блокируемая скоба:  
Посредством нажатия стопорного штифта (7e) вниз дуга багажника фиксируется в скобе. Чтобы разомкнуть: Вставьте ключ (7f) и поверните по направлению часовой стрелки. Для обеспечения безопасности компания Hamax рекомендует вынимать ключи перед поездкой.

**SE** Låsbart fäste:  
När du trycker ner låsspinnen (7e), låses stödbygeln fast vid fästet. Låsa upp: För in nyckeln (7f) och vrid den medsols. För säkerhets skull rekommenderar Hamax att du tar bort nycklarna innan du ger dig ut och cyklar.

**SK** Uzamknuteln konzola:  
Stlacením blokovacieho kolíka (7e) sa oblúk nosica uzavrie do konzoly. Na odomknutie: Vložte kľuč (7f) a otočte v smere hodinových rucíc. Kvôli bezpečnosti vám Hamax odporúča, aby ste kľuce pred cestou na bicykli vybrali.

**BG** Фиксираща се скоба:  
Чрез натискане на фиксиращия щифт (7e), носещата дъга е фиксирана към скобата. За освобождаване: Вкарайте ключа (7f) и завъртете по часовниковата стрелка. За безопасност, Hamax препоръчва да отстраните ключовете преди пътуването с велосипед.

**TR** Kilitlenebilir kelepçe:  
Kilitleme pimine (7e) bastırın, taşıyıcı yay kelepçeye sabitlenecektir. Kilidi açmak için: Anahtar (7f) takın ve saatin tersi yönde çevirin. Koruma amacıyla, Hamax bisiklet turu öncesinde anahtarları çıkarmanızı önermektedir.

**UA** Блокуюча скоба:  
При натисканні стопорного штифта (7e) дуга багажника фіксується в скобі. Щоб розімкнути: Вставте ключ (7f) і поверніть за годинниковою стрілкою. Для забезпечення безпеки компанія Hamax рекомендує виймати ключі перед поїздкою.

**LT** Užrakinamas laikiklis:  
Paspaudus užraktą (7e) kėdutės strypas yra užrakinamas laikiklyje. Kad atrakinti: įstatykite raktelį (7f) ir pasukite pagal laikrodžio rodyklę. Saugumui užtikrinti Hamax rekomenduoja, kad ištrauktumėte raktelį prieš kelionę dviračiu.

## Adjusting the seat

### CARESS C2

**EN** Make sure the eccentric shaft (8) is in the unlocked position before adjusting the seat to the correct lengthways position = max. 10 cm between the centre mark (14) on the seat and the rear hub. After adjustment, lock the seat by turning the eccentric shaft (8) to locked position.

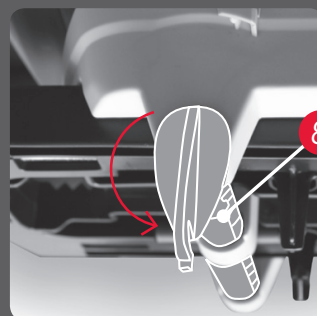

Unlocked

**FR** Assurez-vous que la goupille de verrouillage est à la position déverrouillée avant de régler le siège à la position longitudinale désirée = 10 cm maximum entre la marque centrale du siège et l'essieu arrière. Après le réglage, verrouillez le siège en tournant la goupille de verrouillage (8) à la position verrouillée.

**DE** Darauf achten, dass die Arretierstange (8) sich in entriegelter Stellung befindet, bevor der Sitz in Längsrichtung richtig eingestellt wird = max. 10 cm Abstand zwischen der Mittenmarkierung am Sitz und der Hinterradnabe. Die Arretierstange (8) in die Arretierstellung drehen, um den Sitz nach der Einstellung zu arretieren.

**NO** Påse at låsepinnen (8) står i ulåst posisjon før du juster setet riktig i lengderetning = maks. 10 cm mellom sentermerket (14) på setet og bakhjulets nav. Etter justeringen låses setet ved å vri låsepinnen (8) til låst posisjon.

**CZ** Předtím než budete sedačku uvádět do správné délkové pozice = max. 10 cm mezi středovou značkou na sedačce a hlavou zadního kola, zkontrolujte, zda je uzavírací páčka (8) v otevřené poloze. Po řádném umístění uzamkněte sedačku otočením uzavírací páčky (8) do uzavřené polohy.

**DA** Vær sikker på at låsebolten (8) står i ulåst position, før du justerer stolen rigtigt i længderetning – maks. 10 cm mellem centermærket på stolen og baghjulets nav. Efter justeringen låses stolen ved at dreje låsebolten (8) til låst position.

**ES** Asegúrese de que el pasador de cierre (8) está en posición "desbloqueo" antes de regular el asiento para ponerlo en la correcta posición longitudinal = no debe haber más de 10 cm entre la marca del centro del asiento y el cubo de la rueda trasera. Después de la regulación, bloquee el asiento girando el pasador de cierre (8) hasta dejarlo en la posición de bloqueo.

**FI** Varmista, että lukitustappi (8) on auki ennen istuimen säätämistä pituussuunnassa = istuimen keskusmerkin ja takapyörän navan välinen etäisyys saa olla korkeintaan 10 cm. Säätämisen jälkeen istuin lukitaan paikalleen kääntämällä lukitustappi (8) lukitusasentoon.

**HU** Az ülés megfelelő hosszanti helyzetébe (azaz hogy legfeljebb 10 cm legyen az ülés közepének jelölése és a hátsó tengely között) állítsa előtt ellenőrizze, hogy a (8) lezárócsap ki van-e oldva. Beállítás után rögzítse az ülést úgy, hogy a (8) csapot a lezárt helyzetbe fordítja.

**IT** Assicurarsi che il perno di fermo sia in posizione aperta prima di regolare il seggiolino in direzione longitudinale = massimo 10 cm fra il segno del centro del seggiolino e il mozzo della ruota. Dopo la regolazione, bloccare il seggiolino girando il perno di fermo (8) in posizione chiusa.

**NL** Verzeker er u van dat de vergrendelingspin (8) in ontgrendelde positie zit voor u het zitje op de correcte positie in lengterichting gaat instellen = max. 10 cm tussen de centrummarkering van het zitje en de achteras. Na deze instelling, dient u het zitje vergrendelen door de vergrendelingspin (8) naar de vergrendelde positie te draaien.

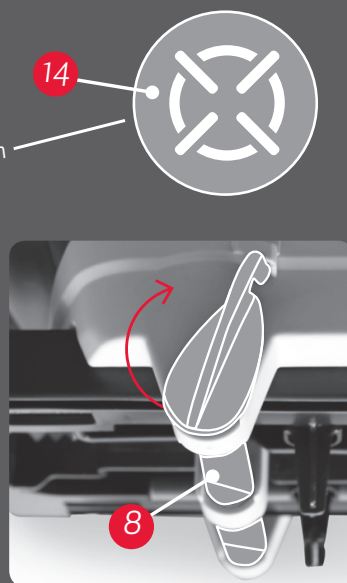
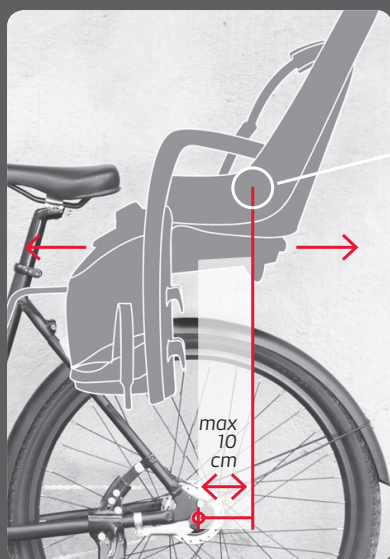

Locked

**PL** Sprawdzamy czy bolec blokujący (8) znajduje się w pozycji otwartej, po czym ustawiamy siedzisko fotelika tak, aby zaznaczony wskaźnikiem środek środka ciężkości nie wykraczał więcej niż 10 cm za oś tylnego koła roweru. Po regulacji blokujemy siedzisko fotelika, ustawiając bolec blokujący (8) w pozycji zamkniętej.

**PT** Certifique-se de que o pino de bloqueio (8) se encontra na posição de desbloqueio antes de ajustar a cadeira na posição longitudinal correcta = máx. 10 cm entre a marca de centro da cadeira e o cubo traseiro. Após o ajuste, fixe a cadeira girando o pino de bloqueio (8) para a posição de bloqueio.

**RO** Asigurați-vă că știftul de blocare (8) nu este în poziția blocat înainte de a regla scaunul la poziția lungimii corecte = max. 10 cm între semnul central de pe scaun și butucul spate. După reglare, blocați scaunul rotind știftul de blocare (8) în poziția blocat.

**RU** Удостоверьтесь, что стопорный штифт (8) находится в незамкнутом положении перед регулированием направления длины кресла = макс. 10 см между центральной отметкой на кресле и ступицей заднего колеса. После регулирования, заблокируйте кресло в положении, повернув стопорный штифт (8) к замкнутому положению.

**SE** Kontrollera att låspinnen (8) befinner sig i ölöst läge innan du justerar sitsen ordentligt i längdriktningen = max. 10 cm mellan centermarkeringen på sitsen och bakhjulets nav. Efter justeringen låser du fast sitsen genom att vrida låspinnen (8) till låst läge.

**SK** Skontrolujte, či je blokovací kolík (8) v odblokované poloze před prispôbením sedadla na správnú polohu po dĺžke = max. 10 cm medzi stredovou značkou sedadla a zadným nabojom. Po prispôbení zablokujte sedadlo otocením blokovačieho kolíka (8) do zablokovej polohy.

**BG** Убедете се, че фиксиращият щифт (8) е в нефиксирана позиция преди да регулирате седалката за правилна позиция по дължина = макс. 10 см между централната маркировка на седалката и задната главина. След регулирането фиксирайте седалката, като завъртите фиксиращия щифт (8) във фиксирана позиция.

**TR** Koltuğu ortasındaki merkez işaretini ve arka tekerlek merkezi arasında uygun yükseklikte = maks.10cm ayarlayabilmek için kilit piminin (8) kilitlenmiş pozisyona getirildikten emin olun. Ayarlardan sonra, kilit pimini (8) kitleme pozisyonuna getirerek koltuğu kilitleyin.

**UA** Впевніться, що стопорний штифт (8) перебуває в незамкнутому положенні перед регулюванням напрямку довжини крісла, макс. 10 см між центральною відміткою на кріслі й ступицею заднього колеса. Після регулювання, заблокуйте крісло в положенні, повернувши стопорний штифт (8) до замкнутого положення.

**LT** Isitikinkite, kad fiksacinis strypas (9) yra neužfiksuotoje pozicijoje prieš reguliuojant kėdutės atitraukimą nuo balnelio = maks. 10 cm nuo centrinės žymos ant kėdutės ir galinio rato ašies. Nustačius teisingą kėdutės padėtį, pasukite fiksacinį strypą (9) į užfiksuotą poziciją.

# J<sub>1</sub> Foot rest adjustment

CARESS C2

**EN** How to release the foot rest (5): Release the footrest handle on the back by flipping it upwards. Move the foot rest (5) to the preferred height and fasten the foot rest by pressing the foot rest handle down.

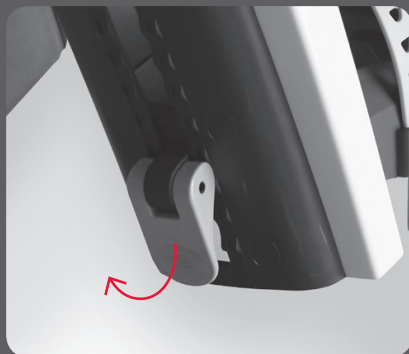

**FR** Pour libérer le support de pieds (5) : Libérez le levier du repose-pieds à l'arrière en le pivotant vers le haut. Placez le repose-pieds (5) à la hauteur appropriée, puis fixez le repose-pieds en poussant le levier vers le bas.

**DE** Die Fußstütze (5) lösen: Klappen Sie den Fußstützengriff auf der Rückseite nach oben. Verschieben Sie die Fußstütze (5) auf die gewünschte Höhe, und drücken den Fußstützengriff nach unten, um die Fußstütze zu sichern.

**NO** Hvordan justere fotstøtten (5): Løsne fotstøtتهendelen på baksiden ved å vippe den oppover. Flytt fotstøtten (5) til ønsket høyde og fest fotstøtten ved å presse hendelen nedover.

**CZ** Jak uvolnit podporu pro nohy (5): Uvolněte páčku podpory pro nohy na zadní straně přetočením nahoru. Posuňte podporu pro nohy (5) do požadované výšky a připevněte ji stlačením páčky dolů.

**DA** Sådan frigør du fodstøtten (5): Løsn håndtaget til fodstøtten på bagsiden ved at vippe den opad. Sæt fodstøtten (5) i den ønskede højde og spænd den fast ved at presse håndtaget nedad.

**ES** Cómo soltar el reposapiés (5): Suelte la sujeción situada en la parte posterior del reposapiés tirando de ella hacia arriba. Coloque el reposapiés (5) a la altura deseada y fíjelo presionando la sujeción hacia abajo.

**FI** Jalkatuen (5) vapauttaminen: Vapauta jalkatuen kahva takaa nostamalla sitä ylöspäin. Siirrä jalkatuki (5) halutulle korkeudelle ja kiinnitä jalkatuki painamalla jalkatuen kahva alas.

**HU** Az (5) lábtartó kioldása: Oldja ki a háttámla állítókarját a hátoldalón úgy, hogy felfelé billenti. A lábtámaszt (5) állítsa be a kívánt magasságra, majd rögzítse a lábtámaszt úgy, hogya hozzá tartozó kart lefelé nyomja.

**IT** Come rimuovere il poggiapiedi (5): Estrarre il poggiapiedi sollevandolo verso l'alto per rilasciare la linguetta di sostegno sul retro. Posizionare il poggiapiedi (5) all'altezza necessaria e fissarlo spingendo in giù la linguetta di sostegno.

**NL** De voetsteun (5) kan in hoogte worden versteld. Draai de hendel aan de achterzijde omhoog; nu kan de voetsteun omhoog of omlaag geschoven worden. De voetsteun wordt vastgezet in de juiste positie door de hendel naar beneden te draaien.

**PL** Jak odblokować podpórkę na nogi (5): Odblokować dźwignię podpórki umieszczoną z tyłu przesuając ją w górę. Przesunąć podpórkę (5) na wybraną wysokość i zamocować w tej pozycji naciskając dźwignię podpórki ku dołowi.

**PT** Como soltar o descanso de pés (5): Solte a pega de descanso de pé na parte de trás, virando-a para cima. Coloque o descanso de pé (5) à altura desejada e prenda o descanso de pé, premindo a alavanca do descanso de pé para baixo.



**RO** Cum se eliberează suportul pentru picioare (5): Eliberați maneta suportului pentru picioare din spate prin rabatarea acesteia în sus. Mișcați suportul pentru picioare (5) la înălțimea preferată și prindeți suportul pentru picioare prin apăsarea în jos a manetei suportului pentru picioare.

**RU** Как освободить упор для ног (5): Освободите ручку упора для ног позади устройства, приподняв ее вверх. Передвиньте упор для ног (5) на желаемую высоту и зафиксируйте его, надавив на ручку вниз.

**SE** Så här frigör du fotstödet (5): Frigör fotstödet handtag på baksidan genom att fälla upp det. Flytta fotstödet (5) till önskad höjd och fäst fotstödet genom att fälla ner fotstödet handtag.

**SK** Ako uvoľniť opierku nohy (5): Uvoľnite držiadlo opierky na nohy na zadnej strane, aby ste ju prepli nahor. Posuňte opierku na nohy (5) do želanej výšky a upevnite opierku na nohy stlačením držiadla opierky na nohy nadol.

**BG** Как да освободим стъпелката (5): Освободете дръжката на стъпелката отзад, като я преместите нагоре. Преместете стъпелката (5) до желаната височина и я фиксирайте, като натиснете дръжката на стъпелката надолу.

**TR** Ayak dayama yerinin (5) serbest bırakılması: Ayak dayama yerinin sapını yukarı doğru katlayarak serbest bırakın. Ayak dayama yerini (5) istediğiniz yüksekliğe getirin ve ayak dayama yeri sapına bastırarak sabitleyin.

**UA** Як звільнити опору для ніг (5): Звільніть ручку опори для ніг позаду пристрою, піднявши її догори. Пересуньте опору для ніг (5) на бажану висоту та зафіксуйте її, натиснувши на ручку донизу.

**LT** Kaip atpalaiduoti kojų laikiklius (5): atpalaiduokite kojų laikiklio rankenėlę, atlenkdami ją į viršų. Pakelkite arba nuleiskite kojų laikiklį (5) į reikiamą aukštį ir užtvirtinkite, nuleisdami kojų laikiklio rankenėlę žemyn.

## J<sub>2</sub> Foot strap adjustment

### CARESS C2

**EN** How to fasten/release the foot strap (a): To fasten the foot strap put the strap into the track and pull down to preferred length. The strap will automatically lock. It's only possible to tighten the strap when it is in the track. To loosen the foot strap, just pull it out of the track.

**FR** Méthode de libération de la sangle de pieds (a) : Pour fixer la sangle de pieds, glissez la sangle dans le guide et tirez vers le bas jusqu'à atteindre la longueur appropriée. La sangle se verrouille automatiquement. Il n'est possible de serrer la sangle que lorsqu'elle se trouve dans le guide. Pour libérer la sangle de pieds, il suffit de la retirer du guide.

**DE** Die Fußschlaufe (a) lösen: Legen Sie zur Befestigung der Fußschlaufe diese in die Führung, und ziehen Sie sie auf die gewünschte Länge. Die Schlaufe wird automatisch verriegelt. Die Schlaufe kann nur gezogen werden, wenn sie in der Führung liegt. Ziehen Sie die Fußschlaufe einfach aus der Führung, um sie zu lösen.

**NO** Hvordan løsne fotstroppen (a): For å feste fotstroppen: Putt stroppen i sporet å dra nedover til ønsket lengde. Stroppen vil automatisk låse seg. Det er bare mulig å stramme stroppen når den er i sporet. For å løsne fotstroppen: Dra den rett ut av sporet.

**CZ** Jak uvolnit pásek pro nohy (a): Pro připevnění pásku pro nohy zavedte pásek do vodítka a stáhněte jej na požadovanou délku. Pásek se automaticky zajistí. Pásek je možné utáhnout pouze tehdy, když je ve vodítku. Pro uvolnění pásku pro nohy jej pouze vytáhněte z vodítka.

**DA** Sådan løsner du fodremmen (a): Sæt remmen ind i rillen og træk nedad til den ønskede længde for at fastgøre den. Remmen låser automatisk. Det er kun muligt at stramme remmen, når den er i rillen. For at løsne fodremmen skal du blot trække den ud af rillen.

**ES** Cómo soltar la correa del pie (a): Para ajustar la correa del pie, introdúzcala en su guía y tire de ella hacia abajo hasta darla la longitud deseada. La correa quedará bloqueada

automáticamente. Únicamente puede apretarse la correa si ésta se encuentra en su guía. Para aflojar la correa del pie sólo tiene que sacarla de su guía.

**FI** Jalkahihnan (a) vapauttaminen: Kiinnitä jalkahihna asettamalla hihna uraan ja vedä alaspäin halutun pituiseksi. Hihna lukittuu automaattisesti. Hihnaa voi vain kiristää sen ollessa urassa. Löysää jalkahihnaa vetämällä se irti urasta.

**HU** A lábpánt (a) kioldása: Ha rögzíteni szeretné a lábpántot, tegye a pántot a barázdába, majd húzza lefelé a kívánt hosszúság eléréséig. A pánt automatikusan rögzítődik. A pántot csak akkor lehet megfeszíteni, ha a barázdában van. A lábpánt meglazításához egyszerűen húzza ki a pántot a barázdából.

**IT** Come aprire le cinghiette per i piedi (a): Per fissare le cinghiette per i piedi, inserirle nella guida e tirare verso il basso fino alla lunghezza desiderata. Le cinghiette si fisseranno automaticamente. Le cinghiette possono essere fissate solo se inserite nelle guide. Per slacciare le cinghiette basta estrarle dalle guide.

**NL** Het voetbandje (a) wordt losgemaakt door deze zijwaarts van de voetsteun af te trekken. Het vastmaken en afstellen gebeurt door het begin van het voetbandje in de vergrendeling te steken en naar beneden door te trekken tot de gewenste positie.

**PL** Jak odblokować pasek zabezpieczający (a): W celu zapięcia paska należy wprowadzić go w prowadnik i pociągnąć, aby uzyskać pożądaną długość. Pasek zablokuje się automatycznie. Zaciśnięcie paska jest możliwe tylko wtedy, gdy znajduje się w prowadniku. W celu poluzowania paska wystarczy wysunąć go z prowadnika.



**PT** Como soltar a fita de pé (a): Para apertar a fita de pé, coloque a fita nas guias e ajuste para o comprimento desejado. A fita irá bloquear automaticamente. Só é possível ajustar a fita quando esta se encontra nas guias. Para soltar a fita de pé, basta puxá-la para fora das guias.

**RO** Cum se eliberează centura pentru picioare (a): Pentru a strânge centura pentru picioare puneți centura în canelură și trageți în jos la lungimea preferată. Centura se va bloca în mod automat. Este posibil să se strângă centura numai atunci când aceasta se află în canelură. Pentru a slăbi centura pentru picioare doar scoateți-o din canelură.

**RU** Как освободить ремень для ног (a): Чтобы зафиксировать ремень для ног, вставьте ремень в направляющий канал и потяните его на желаемую длину. Ремень автоматически зафиксируется. Зафиксировать ремень можно только тогда, когда он находится в направляющем канале. Чтобы ослабить ремень для ног, просто вытяните его из направляющего канала.

**SE** Så här frigör du fotremmen (a): Du fäster fotremmen genom att föra in den genom skåran och dra neråt till önskad längd. Remmen låses automatiskt. Du kan bara spänna remmen när den befinner sig i skåran. Du lossar fotremmen genom att helt enkelt dra ut den ur skåran.

**SK** Ako uvoľniť pás na nohy (a): Ak chcete upevniť pás na nohy, vložte pás do dráhy a potiahnite ho nadol do želanej dĺžky. Pás sa automaticky zablokuje. Pás je možné utiahnuť iba vtedy, keď je vo svojej dráhe. Ak chcete uvoľniť pás na nohy, vytiahnite ho z dráhy.

**BG** Как да освободим колана за краката (a): За да затегнете колана за краката, издърпайте колана в гнездото и го издърпайте надолу до желаната дължина. Коланът автоматично ще се фиксира. Коланът може да се затегне само когато е в гнездото. За да освободите колана за краката, просто го издърпайте от гнездото.

**TR** Ayak kayışının (a) serbest bırakılması: Ayak kayışını sabitlemek için yerine yerleştirip istediğiniz yüksekliğe doğru çekin. Kayış otomatik olarak kilitlenecektir. Kayış sadece yerindeyken sıkıştırılabilir. Ayak kayışını gevşetmek için, yerinden dışarı doğru çekin.

**UA** Як звільнити ремень для ніг (a): Щоб зафіксувати ремень для ніг, вставте ремень в направляючий канал та потягніть його на бажану довжину. Фіксація ремня відбудеться автоматично. Зафіксувати ремень можна тільки тоді, коли він знаходиться в направляючому каналі. Щоб послабити ремень для ніг, просто витягніть його з направляючого каналу.

**LT** Kaip įtempti ir atpalaiduoti kojų dirželį (a): kad įtempti dirželį, praktiškite jį pro jam skirtą griovelį ir tempkite žemyn iki reikiamo ilgio. Dirželis automatiškai užsifikuos. Dirželį galima užfiskuoti tik tada, kai jis yra jam skirtame griovelyje. Kad atpalaiduoti dirželį, tiesiog ištraukite jį iš jam skirto griovelio.

# K Extra footguard

CARESS C2

**EN** To mount the extra foot guard (10):  
Press the foot guard into the fitting  
grooves until it clicks.

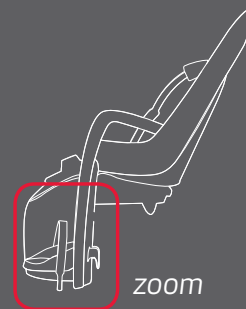
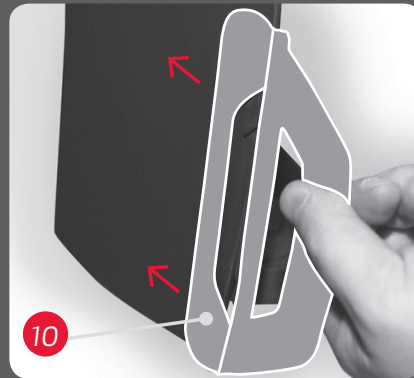

**FR** Pour monter la protection de pieds supplémentaire (10) : Poussez la protection de pied dans les rainures d'ajustement jusqu'à ce qu'elle produise un clic.

**DE** Den zusätzlichen Radkontaktschutz (10) montieren: Drücken Sie die Radkontaktschutz in die Nuten, bis er hörbar einrastet.

**NO** Montering av ekstra eikebeskyttere (10): Press de ekstra eikebeskytterne inn i de tilpassede sporene til du hører et klikk.

**CZ** Montáž přídatné ochrany nohou (10): Zatlačte ochranu nohou do prípevňovacích drážek tak, aby zaklapla.

**DA** For at montere den ekstra fodbeskyttelse (10): Pres fodbeskyttelsen ind i monteringsrillerne, til der lyder et klik.

**ES** Para montar la protección adicional para los pies (10): Presione la protección para los pies para acoplarla a las ranuras existentes hasta que escuche un chasquido.

**FI** Lisäpinnasuojan kiinnitys Paina pinnasuojaa asennusuriin, kunnes kuuluu naksahdus.

**HU** A kiegészítő lábvédő (10) felszerelése: A lábvédőt nyomja a rögzítőhornyokba addig, amíg a helyére nem pattan.

**IT** Per montare la protezione per piedi supplementare (10): Premere la protezione per piedi nelle fessure di fissaggio fino a farla entrare in posizione (si deve sentire un "clic").

**NL** De extra voetbescherming (10) wordt gemonteerd door deze vanaf de voorzijde op de aangegeven rand te schuiven tot deze vastklikken.

**PL** Aby zamontować specjalną osłonę przed szprychami (10): Wcisnąć osłonę do pasujących rowków do momentu kliknięcia.

**PT** Para montar a proteção extra para pés (10): Encaixe a proteção para pés nas ranhuras de montagem até ouvir um clique.





Opposite view

**RO** Pentru a monta protecția suplimentară pentru picioare (10): Apăsați protecția pentru picioare în canelurile de fixare până când se aude un declic.

**RU** Чтобы установить дополнительный защитный щиток для ног (10): Вставьте и надавите защитный щиток для ног в монтажные желоба до появления звука щелчка его фиксации.

**SE** Så här monterar du det extra fotskyddet (10): Tryck in fotskyddet i monteringsskårorna tills det klickar på plats.

**SK** Montáž extra ochrany nôh (10): Stlačte ochranu nôh do drážok, kým nezapadne do svojej polohy.

**BG** За да монтирате допълнителния предпазител за краката (10): Натиснете предпазителя за краката в регулиращите канали, докато щракне.

**TR** Ekstra ayak korumasını (10) monte etmek için: Ayak korumasını montaj kanallarına doğru yerine oturana kadar bastırın.

**UA** Щоб встановити додатковий захисний щиток для ніг (10): Вставте та надавіть захисний щиток для ніг в монтажні жолоби до виникнення звуку клацання, що свідчить про його фіксацію.

**LT** Kad užmontuoti papildomas kojų apsaugas(10): spauskite kojų apsaugą į jai skirtas tvirtinimo vietas iki kol užsifikuos.

# L1 Restraint system

## CARESS C2

**EN** The restraint system (2) can be attached and detached by pressing in or out the belt lock (4) shown in pic. 1. It is important to press at the middle of the belt lock button (pic. 2 & 3) when detaching the restraint system. The belt lock button needs an adult force to open, this is for the safety of the child, so they cannot open it.

**FR** Le système de harnais (2) peut être attaché et détaché en enfonçant la boucle (4) comme montré à l'illustration #1. Il est important d'appuyer sur le centre de la boucle pour la libérer (#2 et #3). La force d'un adulte est nécessaire pour ouvrir la boucle ; c'est une question de sécurité, pour que l'enfant ne puisse l'ouvrir.

**DE** Um das Rückhaltesystem (2) zu befestigen und lösen, drücken Sie auf die Schnalle (4), siehe Abb. 1. Es ist wichtig, auf die Mitte der Schnalle zu drücken, um sie zu lösen (Abb. 2 & 3). Die Schnalle muss aus Sicherheitsgründen durch den Kraftaufwand eines Erwachsenen geöffnet werden, damit Kinder sie nicht öffnen können.

**NO** Sikkerhetsselen (2) kan festes og åpnes ved å presse inn spennen (4), vist i bilde 1. Det er viktig å presse midt på spennen for å få åpnet den (#2 & #3). Spennen trenger en voksen kraft for å kunne åpnes, dette er for barnet sikkerhet, slik at barnet ikke kan klare å åpne spennen selv.

**CZ** Zadržný systém lze připevnit (2) a odstranit stlačením přezky (4) podle obrázku. 1. Pro uvolnění je důležité stisknout sponu uprostřed (#2 & #3). Otevření přezky vyžaduje z důvodu bezpečnosti dítěte sílu dospělé osoby, aby ji dítě nemohlo otevřít.

**DA** Fastspændingssystemet (2) kan monteres og afmonteres ved at presse spændet indad (4) som på billedet. 1. Det er vigtigt at presse midt på spændet for at løsne det (#2 & #3). Der skal en voksen til at åbne spændet; af hensyn til børnenes sikkerhed kan de ikke selv åbne det.

**ES** El sistema de retención (2) puede abrocharse y desabrocharse presionando la hebilla (4) que se muestra en la fig. 1. Es importante que presione la parte central de la hebilla para desabrocharla (#2 & #3). Para abrir la hebilla se necesita la fuerza de un adulto, con el fin de que el niño no pueda abrirla y garantizar su seguridad.

**FI** Turvakiinnitysjärjestelmä (2) voidaan kiinnittää ja irrottaa painamalla solkea (4) kuvassa 1. Solkea on painettava sen keskeltä, jotta se vapautuu (#2 & #3). Soljen avaamisessa tarvitaan aikuisen voimia, tämä lapsen turvallisuuden vuoksi, jotta hän ei saa sitä itse avattua.

**HU** A biztonsági öv becsatolása (2) és kioldása a csat (4) benyomásával lehetséges az 1. ábrán látható módon. Fontos, hogy a kioldáshoz a csatot a közepén kell megnyomni (#2 & #3). A csat kioldásához a gyermek érdekében felnőtt személy ereje szükséges, így a gyermek nem tudja kinyitni.

**IT** Le cinture di sicurezza (2) possono essere allacciate e slacciate premendo nella fibbia (4), vedere la figura. 1. È importante premere nel centro della fibbia per slacciare (#2 & #3). Per aprire la fibbia è necessaria la forza di un adulto. Questo per la sicurezza del bambino, che non potrà aprirla.

**NL** Het harnassysteem (2) kan worden bevestigd en gelost door de sluiting (4) in of uit te drukken, zoals getoond in fig. 1. Het is belangrijk dat u in het midden van de knop duwt (fig. 2 en 3). Het ontkoppelen van het harnass vereist de kracht van een volwassene, dit om te voorkomen dat het kindje deze zal kunnen openen.

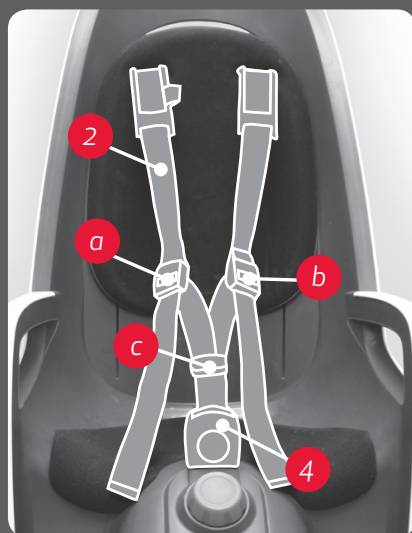

Where to push:



Pic. 2



NOT  
OK



Pic. 3



OK

**PL** System (2) ten można przyczepiać i odczepiać naciskając na sprzączkę (4) widoczną na rys. 1. Sprzączkę należy naciskać sprzączkę na środku w celu jej odblokowania (#2 & #3). Otwarcie sprzączki wymaga użycia dużej siły - ma to na celu zapobieżenie otwarciu jej przez dziecko.

**PT** O sistema de aperto (2) pode ser acoplado e desacoplado, premindo a fivela (4), tal como mostrado na imagem. 1. É importante que prima no meio da fivela para a libertar (#2 & #3). A fivela precisa da força de um adulto para abrir; tal serve para proteção da criança, para que não a possam abrir.

**RO** Sistemul de fixare (2) poate fi atașat și detașat prin apăsarea cataramei (4) prezentate în figura 1. Este important să se apese la mijlocul cataramei pentru eliberare (#2 & #3). Catarama necesită forța unui adult pentru a fi deschisă, acest lucru este pentru siguranța copilului, pentru ca aceștia să nu o poată deschide.

**RU** Систему фиксации (2) можно прикрепить и снять при помощи нажатия на застёжку (4), как указано на рис. 1. Чтобы это проделать, необходимо нажать на середину застёжки (#2 & #3). Чтобы открыть застёжку, требуется сила взрослого человека, это сделано для безопасности ребенка, чтобы он не смог ее открыть.

**SE** Fastspänningssystemet (2) kan fästas och lossas genom att du trycker in spännet (4) enligt bild. 1. Du måste trycka mitt på spännet för att lossa fastspänningssystemet (#2 & #3). Man måste trycka så hårt på spännet att bara en vuxen klarar det, och detta är för säkerhets skull för att inte barnet självt ska kunna öppna spännet.

**SK** Obmedzovací systém (2) sa dá pripojiť a odpojiť stlačením spony (4) zobrazenej na obr. 1. Pre uvoľnenie je dôležité stlačiť sponu v strede (#2 & #3). Na otvorenie spony je potrebná sila dospelého človeka, tým za zaručuje bezpečnosť detí, aby ju nemohli otvoriť.

**BG** Осигурителната система (2) може да бъде закрепена и освободена чрез натискане на катарамата (4) показана на фиг. 1. Важно е да се натисне в средата на катарамата за нейното освобождаване (#2 & #3). Катарамата изисква силата на възрастен за отваряне, това е направено за безопасност на детето, така че то да не може да я отвори.

**TR** Çocuk emniyet kemeri sistemi (2) resim 1'de gösterildiği gibi tokaya (4) basarak takılabilir veya çıkarılabilir. Tokanın serbest bırakılması için ortasına basılması önemlidir (#2 & #3). Toka bir yetişkinin gücüyle açılabilir; bu çocuğun güvenliği içindir, böylece çocuklar tokayı açamazlar.

**UA** Систему фіксації (2) можна прикріпити та зняти за допомогою натискання на застібку (4), як показано на мал. 1. Щоб це зробити, необхідно натиснути на середину застібки (#2 & #3). Щоб відкрити застібку, необхідна сила дорослої людини, це зроблено для безпеки дитини, щоб вона не змогла її відкрити.

**LT** Saugos diržų sistema (2) gali būti užsegta ir atsegta įkišant arba ištraukian diržų sagtį (4), kaip parodyta pv.1. Būtina nuspausti viduryje sagties esantį mygtuką (pv. 2 ir 3), kai atseginėjate saugos diržų sistemą. Sagties mygtukui nuspausti reikia suaugusio žmogaus jėgos, kad užtikrinti saugumą ir vaikas pats negalėtų atsegti saugos diržų.

## L2 Chest buckle adjustment

### CARESS C2

**EN** The restraint system length can be adjusted by adjusting buckle a and b. To adjust buckles (a+b) hold the buckle as shown in pic. 1. By pressing the red button, the belt loosens by pulling the buckle upwards.

To tighten the restraints just pull end of the belt straps (pic. 2). Move the buckle (c) up to secure the belt so it cannot fall down from the child's shoulders (pic. 3).

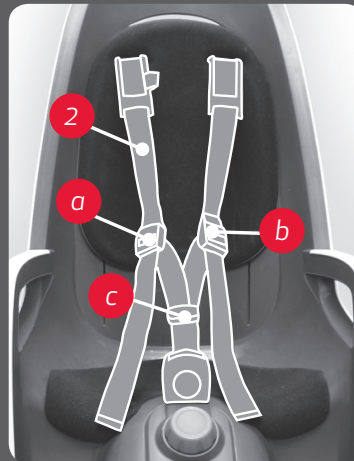

**FR** La longueur du système de harnais peut être réglée à l'aide des boucles a et b. Pour régler les boucles (a+b), tenez les boucles comme le montre l'illustration 1. En appuyant sur le bouton rouge et en tirant vers le haut la boucle, la ceinture est libérée. Pour serrer le système de harnais, tirez simplement sur l'extrémité des ceintures (l'illustration 2). Déplacez la boucle (c) vers le haut pour empêcher les ceintures de glisser des épaules de l'enfant (l'illustration 3.)

**DE** Um die Länge des Rückhaltesystems einzustellen, stellen Sie die Schnallen a und b ein. Um die Schnallen (a + b) einzustellen, halten Sie die Schnalle wie in Abb. 1. Drücken Sie auf den roten Knopf, und ziehen Sie die Schnalle nach oben, um den Gurt zu lösen. Um das Rückhaltesystem festzuziehen, ziehen Sie am Ende der Gurtbänder (siehe Abb. 2). Verschieben Sie die Schnalle (c) nach oben, um den Gurt zu sichern, damit er nicht von den Schultern des Kindes herunterfallen kann (siehe Abb. 3).

**NO** Sikkerhetsseleens lengde kan justeres ved spenne a og b. For å justere spennene (a+b): Hold spennen som vist på bilde 1. Press inn den røde delen, belte løsner nå ved å dra spennen oppover. For å stramme sikkerhetssele, dra enden av beltestroppen nedover (bilde 2). Dra spennen (c) oppover for å sikre at sikkerhetsbeltet ikke kan falle ned fra barnets skuldre (bilde 3).

**CZ** Délku zádržného systému lze upravit seřizovací přezkou a a b. Pro seřizení přezek (a+b) podržte přezku podle zobrazení. 1. Při stlačení červeného tlačítka se pás uvolní tahem přezky nahoru. Pro utážení zádržného systému pouze zatáhněte za řemínky pásu (obr. 2). Posuňte přezku (c) nahoru, aby pásy nespadly z ramen dítěte (obr. 3).

**DA** Længden på fastspændingssystemet kan justeres ved at justere spænde a og b. For at justere (a+b) skal du holde spændet nedad som vist på billedet. 1. Du løsner selen ved at trykke på den røde knap og trække spændet opad. For at stramme fastspændingssystemet skal du bare trække i selestroppernes ender (billede 2). Flyt spændet (c) op for at fastgøre selen, så den ikke kan falde ned om barnets skuldre (billede 3).

**ES** La longitud del sistema de retención puede ajustarse utilizando las hebillas a y b. Para ajustar dichas hebillas (a y b), sujete la hebilla correspondiente tal como se muestra en la fig. 1. Al presionar el botón rojo, la correa se aflojará si tira de la hebilla hacia arriba. Para ceñir el sistema de retención sólo tiene que tirar del extremo de las correas (consulte la fig. 2). Mueva la hebilla (c) hacia arriba para asegurar la correa, de forma que ésta no pueda soltarse de los hombros del niño (consulte la fig. 3).

Pic. 1

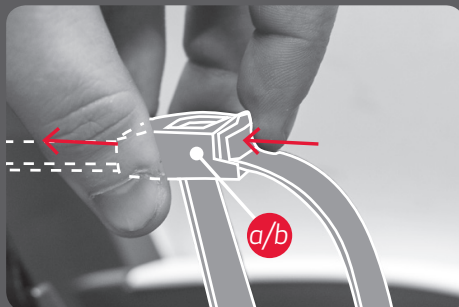

Pic. 2

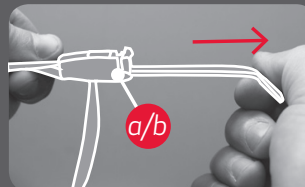

Pic. 3

**FI** Turvakiinnitysjärjestelmän pituutta voi säätää säätämällä solkia a ja b. Säädä solkia (a+b) pitämällä soljesta kuten kuvassa 1. Kun painat punaista painiketta, hihna löystyy, kun solkea vedetään taaksepäin. Kiristä turvakiinnitysjärjestelmää vetämällä hihnan päistä (kuva 2). Siirrä solkea (c) ylöspäin ja kiinnitä hihna, jotteivät hihnat voi pudota lapsen olkapäiltä (kuva 3).

**HU** A biztonsági öv hossza az a és b csat beállítással változtatható. Az a+b csapok beállításhoz tartsa a csatot az 1. ábrán látható módon. A vörös gomb megnyomásakor az öv meglazítható a csat felfelé húzásával.

A biztonsági öv megfeszítéséhez csak meg kell húzni az övpántok végét (2. ábra).

Mozgassa felfelé a (c) kapcsot, hogy az övek ne eshessenek le a gyermek válláról (3. ábra).

**IT** Le cinture di sicurezza possono essere regolate agendo sulla fibbia a e sulla fibbia b. Per regolare le fibbie (a+b) afferrarle come illustrato nella figura. 1. Se si preme il bottone rosso e si tirano in su le fibbie, la cintura si slaccia. Per stringere le cinture di sicurezza basta tirare le estremità (fig. 2). Spostare la fibbia (c) verso l'alto per fissare la cintura in modo che non ca da dalle spalle del bambino (fig. 3).

**NL** De lengte van de gordels kan worden ingesteld via de gespen a en b. Om de gespen (a+b) in te stellen houdt u de gesp zoals weergegeven in fig. 1). Door op de rode knop te drukken en de sluiting opwaarts te trekken wordt het harnas los gemaakt.

Om de gordels aan te spannen trekt u eenvoudigweg aan het uiteinde van de riemen (fig. 2).

Verplaats gesp (c) naar boven opdat de riemen niet van de schouders van het kindje kunnen vallen (fig. 3).

**PL** Regulacja systemu zabezpieczającego odbywa się za pomocą sprzączek a i b. W tym celu należy je uchwycić w sposób pokazany na rys. 1. Po naciśnięciu czerwonego przycisku poluzować pasek ciągnąc sprzączkę ku górze.

W celu zaciśnięcia wystarczy pociągnąć za końcówki pasów (rys.) 2).

Przesuwamy sprzączkę (c) w pozycję uniemożliwiającą zsuniecie się pasów z ramion dziecka (rys. 3).

**PT** O comprimento do sistema de aperto pode ser ajustado, ajustando a fivela a e b. Para ajustar as fivelas (a+b), segure a fivela tal como apresentado na imagem. 1. Ao premir o botão vermelho, o cinto solta-se, puxando a fivela para cima.

Para apertar o sistema de aperto, basta puxar a extremidade das fitas de cinto (imag. 2).

Puxe a fivela (c) para cima para apertar o cinto, para que este não caia dos ombros da criança (imag. 3).

**RO** Lungimea sistemului de fixare poate fi ajustată cu ajutorul cataramei de reglare a și b. Pentru a regla cataramele (a+b) țineți catarama așa cum este prezentat în figura 1. Prin apăsarea butonului roșu, centura se slăbește prin tragerea în sus a cataramei.

Pentru a strânge sistemului de fixare, doar trageți de capătul centurilor (figura 2).

Mutați în sus catarama (c) pentru a asigura centura astfel încât aceasta să nu poată cădea de pe umerii copilului (figura 3).

**RU** Длину системы фиксации можно изменить при помощи регулировки застежки a и b. Чтобы отрегулировать застежки (a+b), держите застежку так, как указано на рис. 1. Нажав на красную кнопку, освободите ремень, потянув застежку вверх.

Чтобы затянуть систему фиксации, просто потяните за конец ремня (рис. 2).

Передвиньте застежку (c) вверх, чтобы зафиксировать ремень таким образом, чтобы он не спадал с плеч ребенка (рис. 3).

**SE** Längden på fastspänningssystemet kan justeras genom att du justerar spänne a och b. Du justerar spännena (a+b) genom att hålla dem som på bilden. 1. När du trycker på den röda knappen lossas bältet när du drar spännet uppåt.

Du spänner enkelt fastspänningssystemet genom att dra i bältesändarna (bild 2).

För spännet (c) uppåt för att sätta fast remmen så att den inte kan ramla av barnets axel (bild 3).

**SK** Dĺžka obmedzovacieho systému sa dá nastaviť s pomocou spony a a b. Ak chcete nastaviť spony (a+b), podržte sponu podľa znázornenia na obr. 1. Stlačením červeného tlačidla sa pás uvoľní potlačením spony do vrchu. Ak chcete utiahnuť obmedzovací systém, potiahnite za koniec pásu (obr. 2). Presuňte sponu (c) hore pre zaistenie pásu tak, aby nemohol spadnúť z ramien dieťaťa (obr. 3).

**BG** Дължината на осигурителната система може да се настрои чрез настройване на катарамата a и b. За настройка на катарамите (a+b) задръжте катарамата, както е показано на фиг. 1. При натискане на червения бутон коланът се освобождава при дърпане на катарамата нагоре. За затягане на осигурителната система просто дръпнете края на коланите (фиг. 2).

Преместете катарамата (c) нагоре, за да осигурите колана, така че да не падне от раменете на детето (фиг. 3).

**TR** Çocuk emniyet kemeri sistemi uzunluğu a ve b tokalarıyla ayarlanabilir. Tokaları (a+b) ayarlamak için tokayı resim 1'de gösterildiği gibi tutun.

Kemer, tokayı yukarı doğru çekerken kırmızı düğmeye basılarak gevşetilebilir.

Çocuk emniyet kemeri sistemini sıkıştırmak için, kayışların ucunu çekmeniz yeterlidir. (resim 2).

Tokayı (c) yukarı hareket ettirin böylece kemerler çocuğunuzun omuzundan düşmeyecektir (resim 3).

**UA** Довжину системи фіксації можна змінити за допомогою регулювання застібок a та b. Щоб відрегулювати застібки (a+b), тримайте застібку так, як показано на мал. 1. Натисніть на червону кнопку та звільніть ремінь, потягнувши застібку догори. Щоб затягнути систему фіксації, просто потягніть кінець ремня (мал. 2). Пересуньте застібку (c) догори, щоб зафіксувати ремінь таким чином, щоб він не спадав з плечей дитини (мал. 3).

**LT** Saugos diržų sistemas ilgis yra reguliuojamas a ir b sagčių pagalba. Kad sureguliuotumėte (a+b) sagtis, laikykite sagtį taip, kaip parodyta pv.1, spaudžiant raudoną mygtuką kelkite sagtį aukštyn ir diržas atsipalaiduos. Kad įtemptumėte diržus, tiesiog traukite už diržų galų žemyn, kaip parodyta pv.2. Pakelkite sagtį (c) aukštyn tiek, kad diržai negalėtų nusislinkti nuo vaiko pečių (pv. 3).

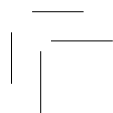
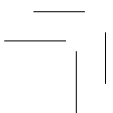
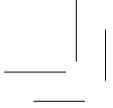

# M SLIDING BACKREST

## CARESS C2

**EN** The sliding backrest (3) position can be adjusted, so the backrest and restraint system is in the correct height to the child's shoulders. Move backrest to preferred height, and fasten by pressing the lever down (pic. 1).

**FR** La hauteur du dossier coulissant (3) peut être réglée, pour que le dossier et le système de harnais s'adaptent à la hauteur des épaules de l'enfant. Placez le dossier à la hauteur appropriée et verrouillez en poussant le levier vers le bas.

**DE** Die verschiebbare Rückenlehne (3) ist auch höhenverstellbar, damit die Rückenlehne und das Rückhaltesystem auf die Schulterhöhe des Kindes eingestellt werden können. Stellen Sie die Rückenlehne auf die gewünschte Höhe, und drücken Sie den Hebel nach unten, um sie zu befestigen.

**NO** Den justerbare ryggstøtten (3) kan justeres slik at ryggen og sikkerhetsselen er i korrekt høyde med barnets skuldre. Flytt ryggstøtten til ønsket høyde og lås den fast ved å presse spaken nedover (bilde 1).

**CZ** Výšku posuvného opěradla (3) lze nastavit tak, aby byl zádržný systém ve správné výšce ramen dítěte. Posuňte opěradlo do požadované výšky a připevněte je stlačením páčky dolů.

**DA** Højden på det forskydelige ryglæn (3) kan justeres, så ryglænet og fastspændingssystemet er i den rigtige højde i forhold til barnets skuldre. Flyt ryglænet til den ønskede højde og fastgør det ved at trykke håndtaget ned.

**ES** La altura del respaldo regulable (3) puede ajustarse para que el respaldo y el sistema de retención queden a una altura correcta con respecto a los hombros del niño. Mueva el respaldo hasta situarlo a la altura deseada y fíjelo desplazando la palanca hacia abajo.

**FI** Liukuvan selkätuen (3) korkeutta voi säätää, jotta selkätuki ja turvakiinnitysjärjestelmä ovat oikealla korkeudella lapsen olkapäiden suhteen. Siirrä selkätuki halutulle korkeudelle, ja kiinnitä painamalla vipua alas.

**HU** A csúsztható háttámasz (3) magassága beállítható úgy, hogy a háttámasz és a biztonsági öv a gyermek vállainak megfelelő magasságban legyen. Állítsa be a háttámaszt a kívánt magasságra, majd rögzítse a kar lefelé nyomásával.

**IT** L'altezza dello schienale scorrevole (3) può essere regolata in modo che sia lo schienale stesso sia le cinture di sicurezza siano all'altezza giusta per il bambino. Portare lo schienale all'altezza desiderata e fissarlo premendo verso il basso la leva.

**NL** De positie van de schouderbandjes en rugsteun (3) kan worden ingesteld door de hendel aan de achterzijde naar boven te draaien; de rugsteun en schouderbandjes worden met de hendel mee verschoven. De positie van de schouderbandjes en rugsteun worden weer gefixeerd door de hendel naar beneden te draaien (fig. 1).



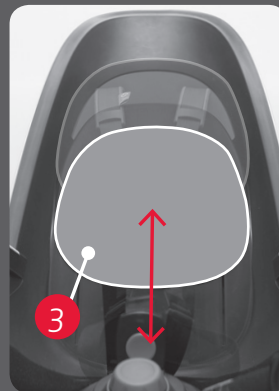
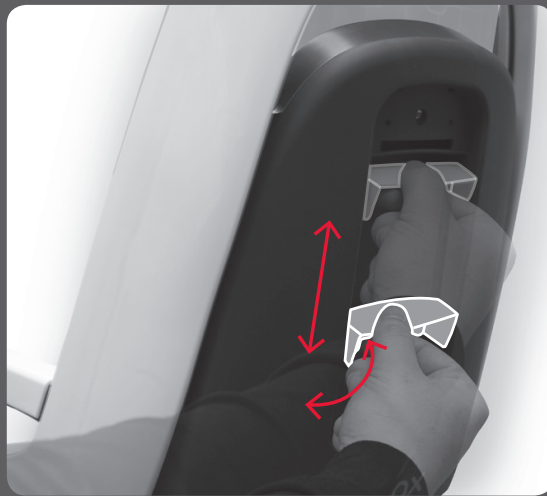

Pic. 1

**PL** Istnieje możliwość regulacji wysokości oparcia przesuwanego (3) w celu dopasowania do pleców dziecka. Przesunąć oparcie na preferowaną wysokość i zamocować wciskając dźwignię w dół.

**PT** A altura do encosto deslizante (3) pode ser ajustada, para que o sistema de encosto e de aperto esteja à altura correta dos ombros da criança. Coloque o encosto à altura desejada e aperte premindo a alavanca para baixo.

**RO** Înălțimea spătarului glisant (3) poate fi reglată astfel încât spătarul și sistemul de prindere să se afle la înălțimea corectă a umerilor copilului. Mutați spătarul la înălțimea dorită și strângeți prin apăsarea în jos a manetei.

**RU** Высоту подвижной спинки (3) можно регулировать таким образом, чтобы спинка и система фиксации находились на соответствующей высоте относительно уровня плеч ребенка. Передвиньте спинку на желаемую высоту и зафиксируйте ее, посредством нажатия рычага вниз.

**SE** Höjden på det glidande ryggstödet (3) kan justeras, så att ryggstöd och fastspänningssystem befinner sig på rätt höjd jämfört med barnets axlar. Flytta ryggstödet till önskad höjd, och fixera det genom att trycka spaken neråt.

**SK** Výška posuvnej opierky chrbta (3) sa dá nastaviť tak, aby boli opierka chrbta a obmedzovací systém v správnej výške na ramenách dieťaťa. Posuňte opierku chrbta do želanej výšky a utiahnite ju stlačením páky nadol.

**BG** Височината на плъзгащата облегалка (3) може да се регулира, така че облегалката и осигурителната система да са на височината на раменете на детето. Преместете облегалката до желаната височина и я затегнете чрез натискане на лоста надолу.

**TR** Kayar arkalık (3) yüksekliği ayarlanabilir, böylece arkalık ve çocuk emniyet kemeri sistemi çocuğun omuzlarına doğru yükseklikte olur. Arkalığı tercih ettiğiniz yüksekliğe ayarlayın ve kolu bastırarak sabitleyin.

**UA** Висоту рухомої спинки (3) можна регулювати таким чином, щоб спинка та система фіксації находились на відповідній висоті відносно рівня плечей дитини. Пересуньте спинку на бажану висоту та зафіксуйте її, натиснувши важіль донизу.

**LT** Slankiojančio nugaros atlošo (3) pozicija gali būti reguliuojama, kad nugaros atlošas ir saugos diržų sistema būtų tinkamame aukštyje su vaiko pečiais. Nustatykite reikiamą atlošo aukštį atlenkdami ir nuspaudami rankenėlę taip, kaip parodyta (pv.1).

# N Reclinable function

CARESS C2

**EN** To recline the seat twist the reclining knob (9) to the position required.



**FR** Pour incliner le siège en arrière, tournez la molette de réglage (9) jusqu'à atteindre la position désirée.

**DE** Um den Sitz zu neigen, den Einstellknopf (9) in die gewünschte Position drehen.

**NO** For å justere setet til sovestilling vris justeringsrattet (9) til ønsket posisjon.

**CZ** Otáčením polohovacího kolečka (9) sklopite sedačku do požadované pozice.

**DA** For at skubbe sædet tilbage skal du dreje justeringsrattet (9) til den ønskede position.

**ES** Para reclinar el asiento, gire el botón (9) hasta alcanzar la posición deseada.

**FI** Kun haluat kallistaa istuinta, käännä säätönupista (9) selkänoja haluttuun asentoon.

**HU** Az ülés vízszintesbe állításához tekerje el a (9) állítógombot a kívánt helyzetbe.

**IT** Per reclinare il seggiolino, ruotare la manopola di regolazione (9) portandola sulla posizione desiderata.

**NL** Om het zitje achteruit te kantelen, draait u de instelknop (9) tot u de gewenste positie bereikt.

**PL** Aby ustawić fotelik w pozycji leżącej należy przekręcić pokrętko mechanizmu (9) do wymaganej pozycji.

**PT** Para reclinar a cadeira, rode o botão de ajuste (9) para a posição desejada.

**RO** Pentru a rabata scaunul, învârtiți butonul de reglare (9) în poziția necesară.

**RU** Чтобы изменить наклон спинки кресла, поверните рукоятку настройки (9) в нужное положение.

**SE** Du lutar sitsens lutning genom att vrida justerratten (9) till önskat läge.

**SK** Na sklopenie sedadla otočte gombikom prispodobenia (9) do požadovanej polohy.

**BG** За да наклоните седалката, завъртете копчето за регулиране (9) в желаната позиция.

**TR** Koltuğu arkaya yaslamak için ayar butonunu (9) istenilen pozisyona getirin.

**UA** Щоб змінити нахил спинки крісла, поверніть ручку настроювання (9) у потрібне положення.

**LT** Kad atlenktumėte kėdutę į norimą padėtį pasukite atlenkimo rankenėlę (9).

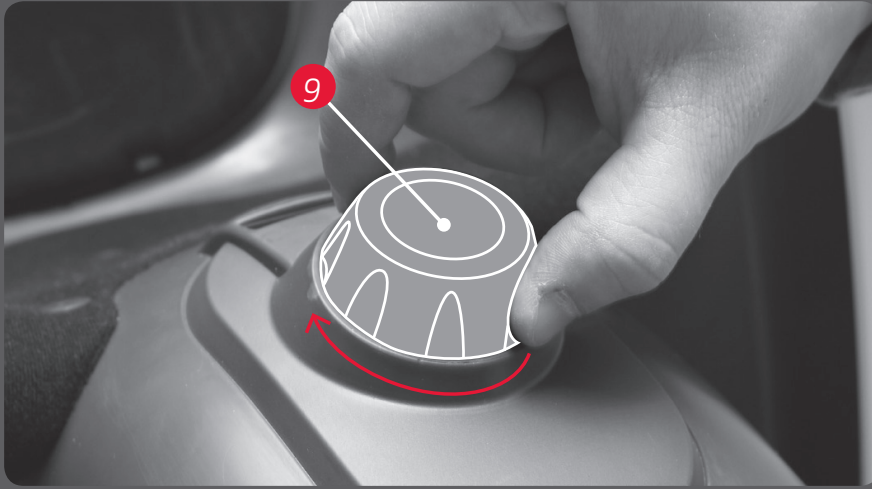

# 0 How to remove the seat

## CARESS C2

**EN** The seat (1) is easy to remove from the bicycle when not in use. Press the cover of the bracket and pull the seat bar free from the bracket (7).

In case you have a lockable bracket, first check if the bracket is locked. If the bracket is locked, use the key to unlock it before removing the seat.



**FR** Le siège est facile à enlever lorsque la bicyclette n'est pas utilisée. Appuyez sur le couvercle de l'étrier et retirez la barre du siège de l'étrier (7).

Si vous avez un étrier verrouillable, vérifiez d'abord s'il est verrouillé. Si l'étrier est verrouillé, utilisez la clé pour le déverrouiller avant de retirer le siège.

**DE** Der Sitz (1) lässt sich einfach vom Fahrrad abnehmen. Auf den Deckel der Klammer drücken und den Befestigungsbügel von der Klammer (7) abziehen.

Wenn Sie eine verriegelbare Halterung haben, prüfen Sie zuerst, ob die Halterung verriegelt ist. Wenn die Halterung verriegelt ist, entriegeln Sie sie mithilfe des Knopfs, bevor Sie den Sitz entfernen.

**NO** Setet (1) er enkelt å ta av sykkelen når det ikke er i bruk. Trykk inn dekselet på braketten og dra bærebøylen fri fra braketten (7).

Hvis du har en låsbar brakett, sjekk at braketten ikke er låst. Er den det må du først låse opp med nøkkelen, før du løsner setet fra braketten.

**CZ** V případě, že se sedačka (1) nepoužívá, snadno se z jízdního kola odstraní. Stiskněte kryt třmene a vytáhněte rám sedačky z třmene (7).

Pokud máte uzamykatelný třmen, nejprve zkontrolujte, zda je uzamknutý. Je-li třmen uzamknutý, před odstraněním sedačky jej klíčem odemkněte.



**DA** Stolen (1) er nem at tage af cyklen, når den ikke er i brug. Tryk på dækslet til beslaget og skub stolestangen fri af beslaget (7).

Hvis du har et beslag, der kan låses, skal du først kontrollere, om beslaget er blevet låst. Hvis beslaget er låst, skal du bruge nøglen til at låse det op, før du fjerner sædet.

**ES** El asiento (1) es fácil de retirar de la bicicleta cuando no se utiliza. Presione sobre la cubierta del soporte y tire de la barra del asiento hasta que la saque del soporte (7).

Si dispone de un soporte con cierre, compruebe primero si el cierre está accionado. En tal caso, utilice la llave para abrirlo antes de quitar el asiento.

**FI** Istuin (1) on helppo tarvittaessa irrottaa pyörästä. Paina pidikkeen suojusta ja vedä istuintanko irti pidikkeestä (7).

Jos käytössä on lukittava kiinnike, tarkista ensin onko kiinnike lukittu. Jos kiinnike on lukittu, avaa lukitus avaimella, ennen kuin irrotat istuimen.

**HU** Az (1) ülést könnyű leszedni a kerékpárról, mikor nincs használatban. Nyomja meg a konzol fedelét, és húzza ki az ülécscövet a (7) konzolból.

Ha reteszeltető konzollal rendelkezik, ügyeljen, hogy először a konzol legyen reteszelve. Ha a konzol reteszelve van, a kulcs segítségével oldja ki, mielőtt eltávolítja az ülést.

**IT** È facile rimuovere il seggiolino (1) dalla bicicletta quando non è in uso. Premere il pulsante dell'attacco ed estrarre la staffa di supporto dall'attacco (7).

In presenza di un attacco bloccabile, controllare se è bloccato. Se lo è, utilizzare la chiave per sbloccarlo prima di rimuovere il seggiolino.

**NL** Het zitje (1) kan eenvoudig worden verwijderd wanneer het niet wordt gebruikt. Druk op de voorzijde van de beugel en trek de draagboom met zitje uit de beugel (7).

Indien u een vergrendelbare beugel heeft, controleer dan eerst of deze op slot is. Indien de beugel is vergrendeld, gebruik dan de sleutel om deze te ontgrendelen voor u het zitje verwijderd.

**PL** Fotelik (1) można łatwo zdjąć z roweru, gdy nie jest użytkowany. Naciskamy pokrywę uchwytu mocującego (7) i wyciągamy z niego pałąk fotelika.

W przypadku uchwytu zamykanego na klucz należy najpierw sprawdzić, czy jest on zamknięty. Jeśli tak, wówczas należy go otworzyć kluczem przed zdjęciem fotelika.

**PT** A cadeira (1) pode ser facilmente desmontada da bicicleta quando não estiver a ser utilizada. Pressione a tampa da abraçadeira e retire a barra do assento do suporte (7).

Caso tenha uma fivela que possa ser trancada, verifique primeiro se a fivela está trancada. Se a fivela estiver trancada, utilize a chave para a destrancar antes de remover o assento.

**RO** Scaunul (1) este ușor de scos de pe bicicletă când nu este folosit. Apăsați capacul suportului și trageți bara scaunului din suport (7).

În cazul în care aveți o cataramă cu posibilitate de blocare, verificați prima dată dacă este blocată catarama. Dacă este blocată catarama, atunci utilizați cheia pentru deblocare înainte de îndepărtarea scaunului.

**RU** Кресло (1) легко снимается с велосипеда, если не используется. Нажмите на крышку скобы и вытяните подвеску кресла из скобы (7).

В том случае, если у Вас в распоряжении имеется крепёжная скоба, сначала проверьте – заблокирована ли она. Если скоба заблокирована, используйте ключ, чтобы разблокировать ее перед снятием сиденья.

**SE** Du tar enkelt av sitsen (1) från cykeln när den inte ska användas. Tryck på fästet och dra loss sitsbygeln från fästet (7).

Om du har ett låsbart fäste, kontrollera först om fästet är låst. Om fästet är låst, använd nyckeln för att låsa upp det innan du tar av sitsen.

**SK** Sedadlo (1) sa lahko zlozi z bicykla, ked sa nepouziva. Stlačte kryt konzoly a vytiahnite tyc sedadla z konzoly (7).

V prípade, že máte zaistovaciu konzolu, skontrolujte, či sa konzola zaistila ako prvá. Ak je konzola zaistená, použite kľúč na jej odblokovanie, kým vyberiete sedadlo.

**BG** Седалката (1) лесно се демонтира от велосипеда, когато не се използва. Натиснете капака на конзолата и издърпайте пръта на седалката от конзолата (7).

Ако имате заключваща се конзола, първо проверете дали конзолата е заключена. Ако конзолата е заключена, използвайте ключа, за да я отключите преди да свалите седалката.

**TR** Koltuğu (1) kullanmadığınız zamanlarda bisikletten çıkarmak çok kolaydır. Kelepçenin etrafına bastırın ve koltuk selesini kelepçeden (7) ayırın.

Kilitlenebilir kelepçeniz varsa, önce kelepçenin kilitli olduğundan emin olun. Kelepçe kilitli ise, koltuktan çıkarmadan önce anahtarını kullanarak kilidini açın.

**UA** Крісло (1) легко знімається з велосипеда, якщо не використовується. Натисніть на кришку скоби й витягніть підвіску крісла зі скоби (7).

У тому випадку, коли у Вашому розпорядженні знаходиться кріпильна скоба, спочатку перевірте, чи вона заблокована. Якщо скоба заблокована, використайте ключ, щоб розблокувати її перед зніманням крісла.

**LT** Kėdutę (1), kai ji nenaudojama, galima lengvai nuimti nuo dviračio. Paspauskite tvirtinimo laikiklio priekinę dalį ir ištraukite kėdutės tvirtinimo strypą galus iš laikiklio (7).

Jeigu jūs turite užrakinamą laikiklį, pirma patikrinkite, ar laikiklis neužrakintas. Jeigu laikiklis užrakintas, naudokite raktą, kad jį atrakintumėte, prieš traukiant kėdutę iš laikiklio.

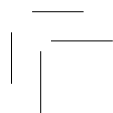
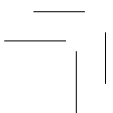
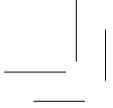

# P Before embarking on a bicycle trip

## CARESS C2

### EN

- Adjust the restraint system (2)
- Adjust the foot rests (5) and fasten foot straps
- Check the safety indicators (7d) of the bracket
- Always wear helmets; both child and adult

**NB! Never leave your child alone in the bicycle child seat. Please note that the kick stand is not a suitable support to hold the bicycle with a child in the seat.**

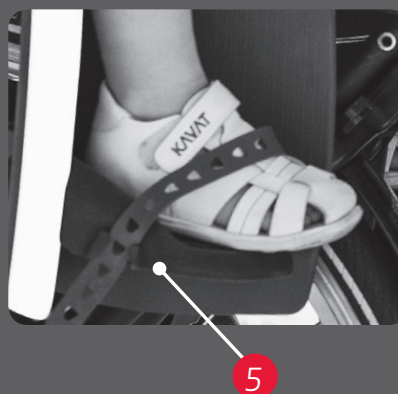

### FR

- Réglez la ceinture de sécurité (2)
- Réglez les supports de pied et attachez les sangles de pied (8)
- Vérifiez les indicateurs de sécurité (7d) de l'étrier.
- Portez toujours un casque-vélo, vous-même et l'enfant.

**ATTENTION ! Ne laissez jamais votre enfant seule dans le siège pour enfants. Veuillez remarques que les pieds de position ne forment pas un support approprié de la bicyclette lorsqu'un enfant a pris place dans le siège.**

### DE

- Den Sicherheitsgurt (2) einstellen
- Die Fußstützen einstellen und die Halteriemen (8) über den Füßen des Kindes befestigen
- Die Sicherheitsanzeigen (7d) der Klammer prüfen.
- Kind wie auch Erwachsener müssen immer einen Helm tragen.

**Achtung! Ein im Fahrradsitz sitzendes Kind nie allein lassen! Beachten Sie bitte, dass der Fahrradständer nicht ausreicht, das Fahrrad mit einem Kind im Sitz zu halten.**

### NO

- Juster sikkerhetsbeltet (2)
- Juster fotstøtter og fest fotstropper (8)
- Kontroller sikkerhetsindikatorene på braketten (7d)
- Bruk alltid hjelm, både barn og voksen

**NB! La aldri barnet ditt være alene i barnesykkelsetet. Vær oppmerksom på at sykkelens fotstøtte ikke er nok støtte for å holde sykkel med et barn i sykkelsetet.**

### CZ

- Upravte bezpečnostní pás (2)
- Upravte podpory pro nohy a zapněte pásky na nohou (8)
- Zkontrolujte bezpečnostní kontrolky (7d) třmene.
- Vždy noste helmu, dítě i dospělý.

**POZOR! Nikdy nenechávejte dítě v dětské cyklosedačce samotné. Uvědomte si prosím, že stojánek jízdního kola není vhodnou oporou pro jízdní kolo s dítětem v cyklosedačce.**





## DA

- Juster sikkerhedsselen (2)
- Juster fodstøtterne og stram fodremmene (8)
- Kontroller sikkerhedslåsene (7d) på beslaget.
- Bær altid hjelm, både barn og voksen.

**NB! Lad aldrig dit barn være alene i stolen. Bemærk, at støttefoden ikke er tilstrækkelig til at holde cyklen, når der sidder et barn i stolen.**

## ES

- Ajuste el cinturón de seguridad (2)
- Regule los reposapiés y ajuste bien las correas de los pies (8)
- Compruebe los indicadores de seguridad (7d) del soporte.
- Lleven siempre casco, tanto usted como el niño.

**Nota: No deje nunca al niño solo sentado en el asiento. El pie de apoyo no es suficiente para sostener la bicicleta con un niño en el asiento.**

## FI

- Säädä turvavyö (2)
- Säädä jalkatuet ja kiinnitä jalkahihnat (8)
- Tarkista pidikkeen turvamerkinntä (7d).
- Käytä aina pyöräilykypärää, niin lapsilla kuin aikuisillakin.

**HUOMIO! Älä jätä lasta yksin istumaan lastenistuimeen! Huomaa, ettei jalkatuki sovellu tukemaan polkupyörää lapsen istuessa istuimessa.**

## HU

- Állítsa be a (2) biztonsági övet
- Állítsa be a lábtartókat és húzza meg a (8) lábszíjakat
- Ellenőrizze a konzol (7d) biztosítási jelzőit.
- A gyermek és a felnőtt is mindig viseljen bukósizakot.

**Megjegyzés! Gyermekét soha ne hagyja egyedül a kerékpár gyermekülésében. Ne feledje, hogy a kitémasztóval nem tudja megtartani a kerékpárt, mikor gyermek van az ülésben.**

## IT

- Regolare la cintura di sicurezza (2)
- Regolare i poggiapiedi e fissare le cinghiette per i piedi (8)
- Controllare gli indicatori di sicurezza (7d) dell'attacco.
- Indossare sempre il casco, sia gli adulti sia i bambini.

**NB! Non lasciare mai il bambino solo sul seggiolino. Tenere presente che il cavalletto non è sufficiente per sostenere la bicicletta con il bambino seduto nel seggiolino.**

## NL

- Stel de veiligheidsgordel (2) in
- Stel de voetsteunen in en maak de voetriemen (8) vast
- Controleer de veiligheidsindicaties (7d) van de beugel
- Draag steeds een fietshelm, zowel uzelf als het kindje.

**OPGELET! Laat uw kindje nooit alleen in het kinderzitje. Wees ervan bewust dat een fietsstandaard geen gepaste steun biedt aan de fiets wanneer er een kind in het zitje zit.**

## PL

- Regulujemy pasy bezpieczeństwa (2)
- Regulujemy podpórki na stopy i paski zabezpieczające (8)
- Sprawdzamy wskaźniki blokady uchwytu mocującego (7d).
- Zawsze należy pamiętać o kaskach ochronnych na głowę dla dziecka i dla siebie.

**Uwaga! Nie wolno pozostawiać bez opieki dziecka siedzącego w foteliku! Należy pamiętać, że podpora roweru nie jest wystarczającym oparciem zabezpieczającym rower przed wywróceniem, kiedy dziecko znajduje się w foteliku.**

## PT

- Ajuste o cinto de segurança (2)
- Ajuste o apoio de pés e aperte as correias (8)
- Verifique os indicadores de segurança (7d) do suporte.
- Utilize sempre capacetes de adulto e criança.

**ATENÇÃO! Nunca deixe a sua criança sentada sem supervisão. Por favor tenha em consideração que o suporte de bicicleta não é adaptado a bicicletas com uma criança sentada na cadeira.**

## RO

- Reglați centura de siguranță (2)
- Reglați suportul pentru picioare și strângeți benzile pentru picioare (8)
- Verificați indicatoarele de siguranță (7d) ale suportului.
- Purtați întotdeauna cască, atât copilul cât și adultul.

**Rețineți! Nu lăsați niciodată copilul singur în scaunul său pe bicicletă. Rețineți că Suportul pentru rezemarea bicicletei nu este potrivit pentru a ține bicicleta cu un copil în scaun.**

## RU

- Отрегулируйте ремень безопасности (2)
- Отрегулируйте упоры для ног и застегните ремни для ног (8)
- Проверьте индикаторы безопасности (7d) крепёжной скобы.
- Всегда одевайте шлем, себе и ребёнку.

**Примечание! Никогда не оставляйте ребенка одного в велосипедном кресле. Учтите, что стойка для велосипеда является недостаточной опорой для того, чтобы удерживать велосипед и ребёнка в кресле.**

## SE

- Justera säkerhetssele (2)
- Justera fotstöden och sätt fast fotremmarna (8)
- Kontrollera fästets säkerhetsindikatorer (7d).
- Både barn och vuxen ska alltid använda hjälm.

**OBS! Lämna aldrig barnet ensamt i cykelsitsen. Tänk på att cykelstödet inte räcker till för att hålla uppe cykeln när det sitter ett barn i cykelsitsen.**

## SK

- Nastavte bezpečnostny pas (2)
- Prispôsobte opierky nohy a upevnite pasy na nohy (8)
- Skontrolujte bezpečnostne indikatory (7d) na konzole.
- Vždy noste prilby, dieta aj dospelý.

**Doležite! Nikdy nenechavajte vase dieta samo na sedadle bicykla. Nezabudnite prosim, ze opierka nie je vhodna podpera, ktora by bola schopna udrzat bicykel s dietatom v sedle.**

## **BG**

- Настройте предпазния колан (2)
- Настройте стъпенките и затегнете коланите на краката (8)
- Проверете индикаторите за безопасност (7d) на конзолата
- Винаги носете шлемове, и възрастният и детето.

**Важно! Никога не оставяйте детето само на детската седалка. Моля имайте предвид, че вадещата се стойка не е подходяща, за да държи велосипед с дете на седалката.**

## **TR**

- Emniyet kemerini ayarlayın (2)
- Ayak dayama yerini ayarlayın ve ayak kayışlarını sıkıştırın (8)
- Kelepçenin güvenlik indikatörlerini (7d) kontrol edin.
- Hem çocuğunuz hem de siz daima kask giyin.

**NB! Çocuğunuzu asla bisiklet çocuk koltuğunda yalnız bırakmayın. Bisikletin omurgasının çocuk koltukta iken bisikleti iki tekerlek üzerinde tek başına tutmaya uygun olmadığını unutmayın.**

## **UA**

- Відрегулюйте ремінь безпеки (2)
- Відрегулюйте опори для ніг і застебніть ремені для ніг (8)
- Перевірте індикатори безпеки (7d) кріпильної скоби.
- Завжди надягайте шолом, собі й дитині.

**Примітка! Ніколи не залишайте дитину одну у велосипедному кріслі. Прийміть до уваги, що стійка для велосипеда є недостатньою опорою для того, щоб втримувати велосипед і дитину в кріслі.**

## **LT**

- Sureguliukite saugos diržų sistemą (2)
- Sureguliukite kojų laikiklius (5) ir užsekite kojų dirželius
- Patikrinkite saugumo indikatorius (7d) ant laikiklio
- Visada dėvėkite šalmus abu: tiek dviratininkas, tiek vaikas.

**Prisiminkite! Niekada nepalikite vaiko, sėdinčio kėdutėje, be priežiūros. Prašome atkreipti dėmesį, kad dviračio pastatymo kojėlė nėra skirta išlaikyti dviratį su vaiku kėdutėje.**

# Q Extra fastening bracket

CARESS C2

**EN** With an extra bracket (7) you can easily move one seat between two bicycles. Hamax fastening bracket (7) is available in two versions; standard and lockable

Art. nr.: 604001 STANDARD BRACKET

Art. nr.: 604002 LOCKABLE BRACKET



**FR** Si vous disposez d'un étrier supplémentaire(7), vous pourrez facilement changer le siège d'une bicyclette à une autre. L'étrier de fixation Hamax (7) est disponible en deux versions ; standard et verrouillable. N° d'article : 604001 ÉTRIER STANDARD. N° d'article : 604002 ÉTRIER VERROUILLABLE

**DE** Mit einer zweiten Klammer können Sie den Sitz leicht zwischen zwei Fahrräder umbauen. Die Hamax Befestigungsklammer (7) gibt es in zwei Versionen: Standard und verschließbar. Art. Nr.: 604001 STANDARDKLAMMER. Art. Nr.: 604002 VERSCHLIESSBARE KLAMMER

**NO** Med en ekstra brakett (7) kan du enkelt flytte ett sete mellom to sykler. Hamax festebraketten (7) er tilgjengelig i to versjoner, standard og låsbar. Art. nr.: 604001 STANDARD BRACKET. Art. nr.: 604002 LÅSBAR BRACKET

**CZ** S upeňovacím třmenem (7) navíc můžete sedačku snadno používat na dvou kolech. Upeňovací třmen Hamax (7) je dostupný ve dvou verzích, standardní a uzamykatelné. Č. zb.: 604001 STANDARD BRACKET Č. zb.: 604002 LOCKABLE BRACKET

**DA** Med et ekstra beslag (7) kan du nemt flytte stolen mellem to cykler. Hamax monteringsbeslag (7) fås i to udgaver; standard og låsbare Varenr.: 604001 STANDARDBESLAG Varenr.: 604002 LÅSBART BESLAG

**ES** Gracias al soporte adicional (7) podrá desmontar fácilmente el asiento

y montarlo en otra bicicleta. Existen dos versiones de soporte de sujeción Hamax (7); la estándar y la bloqueable N° de art.: 604001 SOPORTE ESTÁNDAR. N° de art.: 604002 SOPORTE BLOQUEABLE

**FI** Ylimääräisten kiinnityspidikkeiden (7) avulla voit käyttää istuinta kahdessa eri polkupyörässä. Hamax-kiinnityspidikkeitä (7) on saatavissa kahtena versiona: vakio ja lukittava. Tuotenumero: 604001 VAKIOPIDIKE Tuotenumero: 604002 LUKITTAVA PIDIKE

**HU** Egy másik (7) konzol használatával könnyen áthelyezheti az ülést egy másik kerékpárra. A (7) Hamax rögzítőkonzol két változatban érhető el: normál és lezárható. Cikkszám: 604001 NORMÁL KONZOL Cikkszám: 604002 LEZÁRHATÓ KONZOL

**IT** Con un attacco in più (7) è possibile spostare facilmente il seggiolino da una bicicletta all'altra. L'attacco Hamax (7) è disponibile in due versioni: standard e bloccabile. Art. n.: 604001 ATTACCO STANDARD Art. n.: 604002 ATTACCO BLOCCABILE

**NL** Met een extra beugel (7) kan u het kinderzitje gemakkelijk van één fiets naar een andere overplaatsen. De Hamax bracket (7) is verkrijgbaar in twee versies; standaard en vergrendelbaar. Art. nr.: 604001 STANDAARD BEUGEL. Art. nr.: 604002 VERGRENDELBAAR BEUGEL

**PL** Dodatkowy uchwyt mocujący (7) do roweru, pozwala na łatwą zmianę fotelika pomiędzy dwoma rowerami.

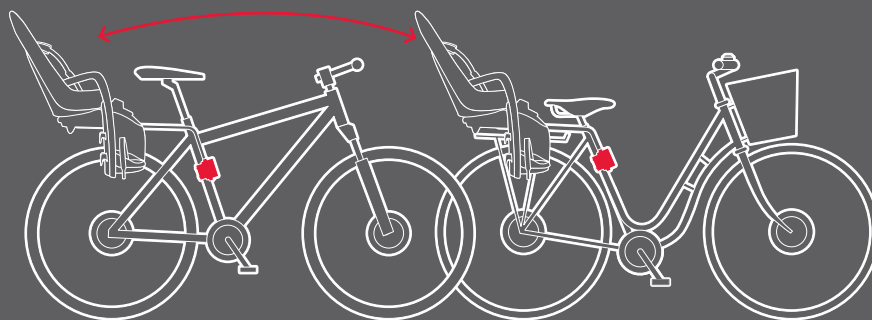

Uchwyt mocujący Hamax (7) jest dostępny w dwóch wersjach: standardowej i zamykanej na klucz.  
Art. nr.: 604001 UCHWYT STANDARDOWY. Art. nr.: 604002 UCHWYT ZAMYKANY NA KLUCZ

**PT** Pode utilizar a cadeira em duas bicicletas diferentes, com um suporte adicional (7). O componente de fixação Hamax (7) está disponível em duas versões: standard e com bloqueio  
Art. nr.: 604001 SUPORTE STANDARD  
Art. nr.: 604002 SUPORTE COM BLOQUEIO

**RO** Cu un suport suplimentar (7) puteți muta cu ușurință scaunul între două biciclete. Suportul de fixare Hamax (7) este disponibil în două versiuni; standard și blocabil  
Art. nr.: 604001 SUPORT STANDARD  
Art. nr.: 604002 SUPORT BLOCABIL

**RU** При помощи дополнительной крепёжной скобы (7) Вы можете использовать кресло на двух разных велосипедах. Крепёжная скоба Hamax (7) имеется в двух вариантах: стандартная и блокируемая.  
Art. №: 604001 СТАНДАРТНАЯ СКОБА  
Art. №: 604002 БЛОКИРУЕМАЯ СКОБА

**SE** Med ett extra fäste (7) flyttar du enkelt sitsen mellan två olika cyklar. Hamax fästbeslag (7) finns i två versioner: standard och låsbart.  
Art. nr.: 604001 STANDARDFÄSTE  
Art. nr.: 604002 LÅSBART FÄSTE

**SK** Vďaka ďalšej konzole (7) môžete sedadlom ľahko pohybovať medzi dvoma bicyklami. Hamax upevňovacia konzola (7) je k dispozícii v dvoch

verziach; standardna a uzamykatelna  
Pol. c.: 604001 STANDARDNA KONZOLA. Pol. c.: 604002 UZAMYKATELNA KONZOLA

**BG** С допълнителна конзола (7) можете лесно да местите седалката от един на друг велосипед. Закрепващата конзола Hamax (7) се предлага в две версии: стандартна и заключваща се  
Art. №: 604001 СТАНДАРТНА КОНЗОЛА. Art. №: 604002 ЗАКЛЮЧВАЩА СЕ КОНЗОЛА

**TR** Ekstra kelepçe (7) ile tek koltuğu iki farklı bisiklet için kullanabilirsiniz. Hamax sabitleme kelepçesi (7) iki versiyonda mevcuttur: standart ve kilitlenebilir  
Ürün kodu: 604001 STANDART KELEPÇE. Ürün kodu: 604002 KİLİTLENEBİLİR KELEPÇE

**UA** За допомогою додаткової кріпильної скоби (7) Ви можете використовувати крісло на двох різних велосипедах. Кріпильна скоба Hamax (7) є у двох варіантах: стандартна скоба й скоба, що блокується.  
Art. №: 604001 СТАНДАРТНА СКОБА  
Art. №: 604002 СКОБА, ЩО БЛОКУЄТЬСЯ

**LT** Su papildomu laikikliu (7) jūs galite lengvai naudoti kėdutę ant dviejų skirtingų dviračių. Hamax tvirtinimo laikiklis (7) yra dviejų rūšių - standartinis ir užrakinamas. Prekės kodas 604001 - STANDARTIS LAIKIKLIS. Prekės kodas 604002 - UŽRAKINAMAS LAIKIKLIS.

# S Problem solving

CARESS C2

**EN** If you should encounter any of the problems sketched below, there are four different carrier rack types available to solve your problem. Contact your cycle dealer.

**Problem 1:**

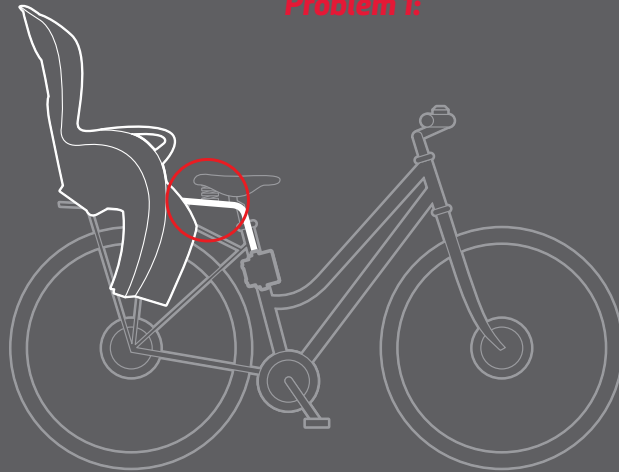

**Problem 2:**

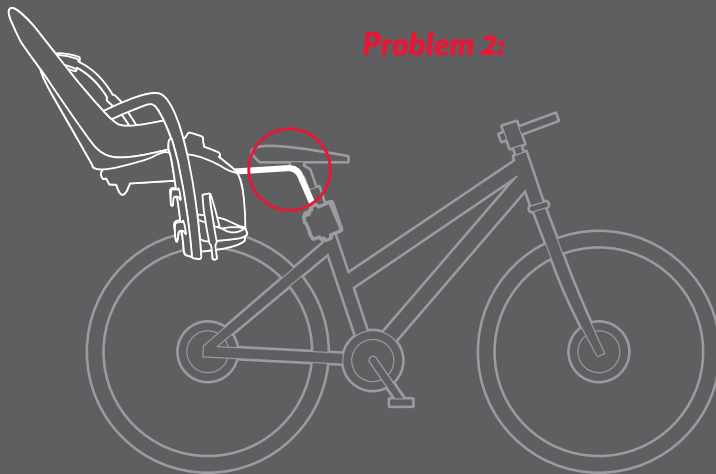

**Problem 3:**

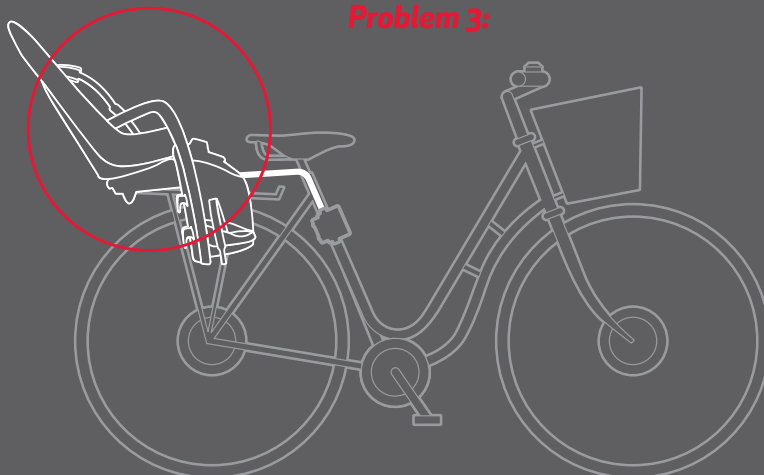

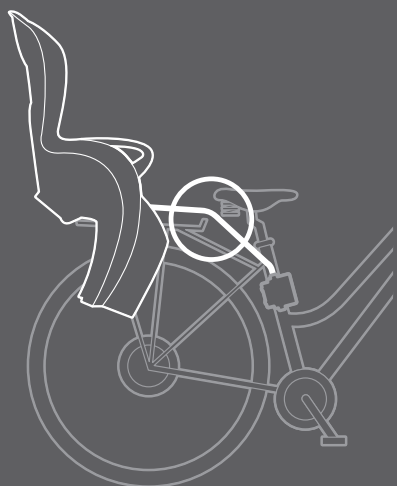

**Solution 1:**

*Extra bar for small frames*



603083 Caress

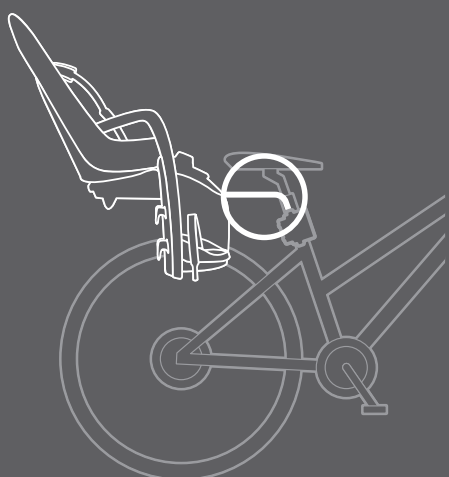

**Solution 2:**

*Extra bar to lower seat*



603086 Caress

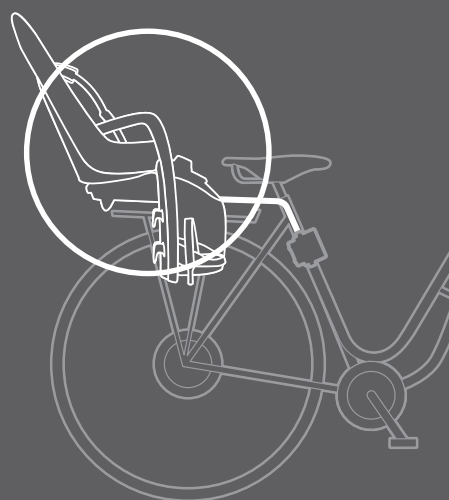

**Solution 3:**

*Extra bar to reduce incline*



603084 Caress

# S Problem solving

CARESS C2

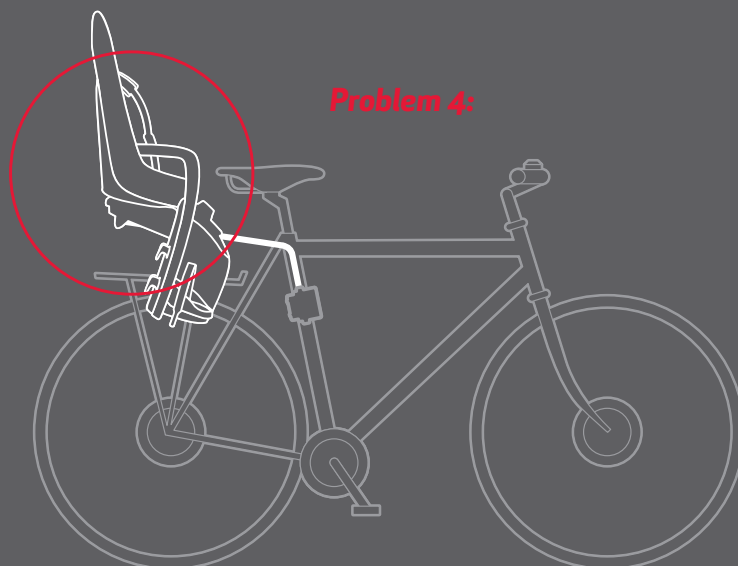

**FR** Si vous éprouvez l'un des problèmes illustrés ci-dessus, il y a quatre types différents de rack porteur disponibles pouvant solutionner votre problème.

**DE** Falls Sie auf eines der oben beschriebenen Probleme stoßen sollten, gibt es vier verschiedene Bügeltypen, die dieses Problem lösen können.

**NO** Dersom du skulle støte på et av problemene skissert over, finnes det fire forskjellige bøyletyper som tar hånd om dette problemet. Kontakt din sykkelbutikkhandel.

**CZ** Pokud byste se setkali při montáži s problémy znázorněnými níže, existují čtyři typy upevňovacích trámů, které vám problém pomohou vyřešit.

**DA** Hvis du skulle støde på et af problemerne skitseret herover, findes der fire forskellige typer bøjler, som kan løse problemet.

**ES** Existen cuatro tipos diferentes de soportes para solucionar cualquiera de los problemas representados gráficamente arriba.

**FI** Jos sinulla on seuraavanlaisia kuvattuja ongelmia, saatavana on neljää eri kannatinkaarityyppiä, joilla ongelma voidaan ratkaista.

**HU** Ha a fentiekben vázolt bármelyik problémával találkozik, ezek megoldásához négy különböző típusú tartókeret kapható.

**IT** Se si presenta uno dei problemi riportati sopra, potrà essere risolto ricorrendo a uno dei quattro tipi di staffe di supporto disponibili.

**NL** Indien u een van de hierboven afgebeelde problemen ondervindt, bestaan er vier verschillende types van de boog waarmee u het probleem kan oplossen.



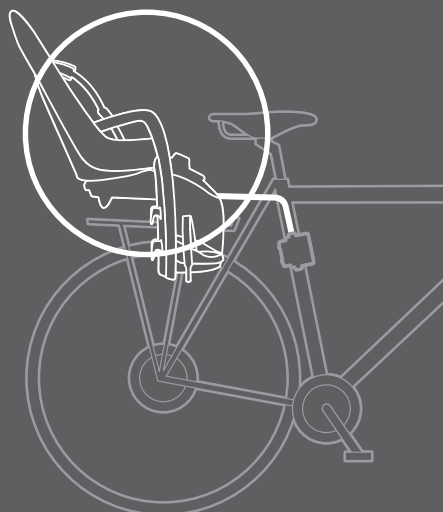

#### **Solution 4:**

Extra bar to increase incline



603085 Caress

**PL** W rozwiązaniu problemów przedstawionych na powyższych rysunkach pomogą cztery różne rodzaje pałaków.

**PT** Caso tenha alguns dos problemas descritos acima, há quatro tipos diferentes de barras de suporte que poderão ser utilizadas para corrigir o problema.

**RO** Dacă aveți oricare din problemele schițate mai sus, există patru tipuri de rafturi de transport disponibile pentru a rezolva problema dvs.

**RU** Если Вы столкнетесь с одной из проблем, указанных ниже, то в продаже имеется четыре вида подвесок для багажника, которые смогут решить Вашу проблему.

**SE** Om du skulle råka ut för något av problemen som beskrivs ovan, finns det fyra olika bygeltyper som kan lösa detta.

**SK** Ak by ste sa mali stretnut s nejakým problémom, nacrtnutým nižšie, su tu k dispozícii štyri rôzne typy nosičov, ktoré su k dispozícii na riešenie vašo problému.

**BG** Ако имате някой от проблемите, посочените по-горе, има четири различни типа носещи опори за разрешаване на вашия проблем.

**TR** Yukarıdaki çizimlerde görünen sorunlardan herhangi biriyle karşılaşırsanız, sorununuzu çözecek dört değişik modelde taşıma askısı mevcuttur.

**UA** Якщо Ви зіштовхнетеся з однією із проблем, зазначених нижче, то в продажі є чотири види підвісок для багажника, які зможуть вирішити Вашу проблему.

**LT** Jeigu jūs susidūrėte su viena iš šių pateiktų problemų, yra keturi skirtingi laikymo strypai, kad tas problemas išspręstų. Kreipkitės į parduovą.

